

MAGELLAN

MG5000 Ver.4.9

MG5050 Ver.7.1



SP4000 Ver.5.4

SP5500 Ver.7.1

SP6000 Ver.7.1

SP7000 Ver.7.1



Οδηγίες Προγραμματισμού



PARADOX HELLAS A.E.
Συστήματα Ασφαλείας & Πυρανίχνευσης

Περιεχόμενα

Είσοδος στη διαδικασία προγραμματισμού	4	Προγραμματισμός ασύρματου πληκτρολογίου (K32RF/K37)	31
Μηδενισμός κωδικών και μονάδας	4	Αυτόματος καθορισμός ασύρματου πληκτρολογίου.....	31
Μηδενισμός μονάδας SP4000.....	4	Καθορισμός ασύρματων πληκτρολογίων.....	31
Μενού γρήγορου προγραμματισμού εγκαταστάτη	4	Ισχύς σήματος ασύρματου πληκτρολογίου.....	31
Ζώνες.....	4	Επιλογές ασύρματου αναμεταδότη / πληκτρολογίου / σειρήνας.....	32
Ορισμός ζωνών πληκτρολογίου.....	5	Προγραμματισμός ασύρματης σειρήνας	32
Χρόνοι καθυστέρησης.....	5	Καθορισμός ασύρματων σειρήνων.....	32
Ώρα και ημερομηνία.....	5	Ισχύς σήματος ασύρματης σειρήνας.....	32
Μέθοδος δοκιμής για τον εγκαταστάτη.....	5	Αλλαγή μπαταρίας ασύρματης σειρήνας.....	32
Κωδικοί εγκαταστάτη και τεχνικού.....	5	Προγραμματισμός LCD πληκτρολογίου (K32LCD)	32
WinLoad / Baby Ware.....	5	Περιγραφές LCD πληκτρολογίου.....	32
Τηλέφωνα κεντρικού σταθμού #.....	6	Περιγραφές ζωνών.....	33
Τηλεφωνητής VDMP3.....	6	Περιγραφές PGM.....	33
Ακύρωση επικοινωνίας.....	6	Περιγραφές Χρηστών.....	33
PGMs.....	6	Περιγραφές ασύρματων αναμεταδοτών.....	33
Περιφερειακές συσκευές	7	Περιγραφές ασύρματων πληκτρολογίων.....	34
Πίνακας ασύρματων πληκτρολογίων	7	Περιγραφές υποσυστημάτων.....	34
Πίνακας ενσύρματων συσκευών BUS	8	SMS Ονομασία Τοποθεσίας.....	34
Πίνακας ασύρματων συσκευών PGM	9	Περιγραφές συσκευών Bus.....	34
Πίνακας ασύρματων αναμεταδοτών	9	Περιγραφές σειρήνων.....	34
Πίνακας ασύρματων σειρήνων	9	Προγραμματισμός συστήματος	35
Πίνακας προγραμματισμού ζωνών	10	Χρόνοι συστήματος.....	37
Πίνακας ενσύρματων ζωνών	11	Προγραμματισμός θερινής ώρας	37
Ειδικός Καθορισμός Ζωνών.....	12	Προγραμματισμός υποσυστημάτων	38
Ταξινόμηση ζωνών (MG σειρά).....	13	Χρόνοι υποσυστημάτων.....	38
Χρόνοι ανταπόκρισης ζωνών (MG σειρά).....	13	Προγραμματισμός κωδικοποιητή	38
Ταξινόμηση ζωνών (SP σειρά).....	14	Ρυθμίσεις κωδικοποιητή.....	40
Χρόνοι ανταπόκρισης ζωνών (SP σειρά).....	15	Χρόνοι κωδικοποιητή.....	41
Μέτρηση ισχύος σήματος ασύρματων πομπών.....	16	Ρυθμίσεις GSM.....	41
Κωδικοί αναφοράς ζωνών.....	16	Κωδικοί αναφοράς ειδικών οπλίσεων & αφοπλίσεων.....	41
Προγραμματισμός ζωνών πληκτρολογίου	17	Κωδικοί αναφοράς ειδικών συναγεργμών.....	42
Καθορισμός ζωνών πληκτρολογίου.....	17	Κωδικοί αναφοράς προβλημάτων.....	42
Καθορισμός ζώνης ως σημείο εισόδου (StayD).....	17	Κωδικοί αναφοράς αποκατάστασης προβλημάτων.....	42
Ρύθμιση Εισόδου/Εξόδου Πληκτρολογίου (K636 V2.0 και πάνω).....	17	Κωδικοί αναφοράς συστήματος.....	43
Ζώνες.....	17	Επαναφορά περιγραφών.....	43
PGM (Αυτοματισμοί)	18	Διαγραφή Κωδικών αναφοράς.....	43
Προγραμματιζόμενες έξοδοι.....	18	Επαναφορά κωδικών αναφοράς.....	43
Περιγραφή συμβάντων.....	19	Προγραμματισμός WinLoad	44
Επιλογές PGM.....	22	Επιλογές WinLoad.....	44
Χρόνοι PGM.....	23	Χρόνοι WinLoad.....	44
Σειριακοί αριθμοί ασύρματων PGM.....	23	Επιπλέον ρυθμίσεις	45
Ισχύς σήματος ασύρματου PGM.....	23	Προγραμματισμός WinLoad και PCS	45
Ταξινόμηση PGM.....	24	Ρυθμίσεις Σύνδεσης WinLoad / PCS.....	45
Προγραμματισμός χρηστών	25	Παράρτημα 1: Κωδικοί αναφοράς Ademco Contact ID	46
Κωδικοί συστήματος.....	25	Παράρτημα 2: Λίστα αυτόματων κωδικών αναφοράς	48
Επιλογές κωδικών χρηστών.....	25	Παράρτημα 3: Εισαγωγή δεδομένων & απεικόνιση	50
Σήματα αναφοράς χρηστών.....	26	Απλή μέθοδος εισαγωγής δεδομένων.....	50
Ορισμός Χρηστών Τηλεχειριστηρίων (RC).....	26	Μέθοδος πολλαπλών επιλογών.....	50
Καθορισμός πλήκτρων τηλεχειριστηρίων.....	27	Δεκαδικές και δεκαεξαδικές τιμές.....	50
Ενδεικτικά αμφίδρομων τηλεχειριστηρίων	28	Προβλήματα	51
Ενδεικτικά Ολικής/Force όπλισης (REM2).....	28	Πλήκτρα γρήγορων λειτουργιών εγκαταστάτη	51
Ενδεικτικά Stay/Sleep όπλισης (REM2).....	28	Πίνακας Συμβατοτήτων	52
Άλλα ενδεικτικά (REM2).....	28	Συνδεσμολογίες	53
Εισαγωγή κωδικού για πλήκτρα ενεργειών (REM3).....	28	Συνδεσμολογία απλής ζώνης.....	53
Προγραμματισμός ασύρματου αναμεταδότη (RPT1)	30	Συνδεσμολογία ζωνών με διπλασιασμό (ATZ).....	53
Καθορισμός ασύρματου αναμεταδότη.....	30	Συνδεσμολογία ζώνης φωτιάς.....	53
Ισχύς σήματος ασύρματου αναμεταδότη.....	30	Συνδέσεις reλε συναγεργμού και PGM.....	54
Επιλογές ασύρματου αναμεταδότη.....	30	Συνδέσεις τροφοδοσίας AC και μπαταρίας.....	54
		Παρουσίαση ή Επείγουσα ενεργοποίηση του συστήματος χωρίς AC Τροφοδοσία.....	54

Σύνδεση με WinLoad.....	54
Αναβάθμιση Firmware με τη χρήση του WinLoad.....	54
Τοποθέτηση μεταλλικού κουτιού.....	55
Διάταξη Πλακετών / Σχηματικά Διαγράμματα.....	56
MG5000.....	56
MG5050.....	57
SP4000.....	58
SP5000.....	59
SP6000.....	60
SP7000.....	61
Σημειώσεις.....	62

Warranty

For complete warranty information on this product please refer to the Limited Warranty Statement found on our Web site: www.paradox.com. Your use of this Paradox product signifies your acceptance of all warranty terms and conditions.

Limitations of Alarm Systems

It must be understood that while your Paradox alarm system is highly advanced and secure, it does not offer any guaranteed protection against burglary, fire or other emergency (fire and emergency options are only available on certain Paradox models). This is due to a number of reasons, including but not limited to inadequate or improper installation/positioning, sensor limitations, battery performance, wireless signal interruption, inadequate maintenance or the potential for the system or telephone lines to be compromised or circumvented. As a result, Paradox does not represent that the alarm system will prevent personal injury or property damage, or in all cases provide adequate warning or protection.

Your security system should therefore be considered as one of many tools available to reduce risk and/or damage of burglary, fire or other emergencies, such other tools include but are not limited to insurance coverage, fire prevention and extinguish devices, and sprinkler systems.

We also strongly recommend that you regularly maintain your security systems and stay aware of new and improved Paradox products and developments.

TBR-21: In order to comply with TBR-21, standard force dialing must be enabled.

CAUTION: The user is cautioned that any changes or modifications not expressly approved by Paradox Security Systems could void the user's authority to operate/use the equipment. This device complies with Industry Canada licence-exempt RSS standards). Operation is subject to the following two conditions: (1) this device may not cause interference, and (2) this device must accept any interference, including interference that may cause undesired operation of the device.

This Class B digital apparatus complies with Canadian ICES-003.

This device complies with part 15 of the FCC Rules. Operation is subject to the following two conditions: (1) This device may not cause harmful interference, and (2) this device must accept any interference received, including interference that may cause undesired operation.

UL And ULC Warnings

This equipment has the capability of being programmed with features not verified for use in UL installations. To stay within UL and ULC standards, the installer should use the following

guidelines when configuring the system:

- All components of the system should be UL listed for the intended application.
- If used for fire detection, the installer should refer to NFPA Standards #72, Chapter 2. In addition, once installation is complete, the local fire authority must be notified of the installation.
- **WARNING: This equipment must be installed and maintained by qualified service personnel only**
- This equipment must be verified by a qualified technician once every three years.
- All keypads must use an anti-tamper switch.
- Do not bypass fire zones.
- Maximum allowed entry delay is 45 seconds.
- Maximum allowed exit delay is 60 seconds.
- Minimum 4 minutes for bell cut-off time.
- The following features do not comply with UL requirements: Bypass Recall and Auto Trouble Shutdown.
- Do not connect the primary indicating device to a relay. The installer must use the bell output.
- To comply with UL985, the auxiliary power output should not exceed 200mA.
- Do not connect the zone ground terminal with UL Listed products.
- The metallic enclosure must be grounded to the cold water pipe.
- All outputs are Class 2 or power-limited, except for the battery terminal. The Class 2 and power-limited fire alarm circuits shall be installed using CL3, CL3R, CL3P, or substitute cable permitted by the National Electrical Code, ANSI/NFPA 70.
- EOL resistor part #2011002000
- **For UL Installations:** Universal UB1640W 16.5 Vac min **40 VA**
- All outputs are rated from 11.3 Vdc to 12.7 Vdc
- 12 Vdc 4 Ah rechargeable acid/lead or gel cell backup battery (YUASA model #NP7-12 recommended) for residential use. Use a 7 Ah battery to comply with fire requirements.
- Wheelock 46T-12 siren

© 2013 Paradox Ltd. All rights reserved. Specifications may change without prior notice. One or more of the following US patents may apply: 7046142, 6215399, 6111256, 6104319, 5920259, 5886632, 5721542, 5287111, 5119069, 5077549 and RE39406. Canadian and international patents may also apply. Magellan, Spectra SP, WinLoad, and BabyWare are trademarks or registered trademarks of Paradox Ltd. or its affiliates in Canada, the United States and/or other countries.

Περισσότερες λεπτομέρειες μπορείτε να βρείτε στο εγχειρίδιο εγκαταστάτη.



Προσοχή ή σημαντική πληροφορία



Πρόταση ή υπενθύμιση



Γρήγορο μενού

Είσοδος στη διαδικασία προγραμματισμού

 **ΣΗΜΑΝΤΙΚΟ:** Η κατάσταση StayD θα πρέπει να απενεργοποιείται προκειμένου να μπούμε στο προγραμματισμό εγκαταστάτη. Πατήστε [OFF] + [ΚΩΔΙΚΟ ΧΡΗΣΤΗ] + [OFF] για να απενεργοποιήσετε το StayD.

1. Πατήστε [ENTER].
2. Εισάγετε το [ΚΩΔΙΚΟ ΕΓΚΑΤΑΣΤΑΤΗ] ή το [ΚΩΔΙΚΟ ΤΕΧΝΙΚΟΥ].
3. Εισάγετε την 3ψήφια [ΔΙΕΥΘΥΝΣΗ] που επιθυμείτε να προγραμματίσετε.
4. Εισάγετε τα απαιτούμενα [ΔΕΔΟΜΕΝΑ].

Μηδενισμός κωδικών και μονάδας

Κωδικός εγκαταστάτη (Εργοστασιακά: 0000 / 000000)	Ο κωδικός εγκαταστάτη χρησιμοποιείται για την εισαγωγή στο προγραμματισμό, και μας επιτρέπει να προγραμματίζουμε τα πάντα εκτός από τους κωδικούς χρήστη. Για να αλλάξετε τον αρχικό κωδικό πηγαίνετε στη διεύθυνση [397] και στη διεύθυνση [701] επιλογή [1].
Κωδικός τεχνικού (Δεν υπάρχουν εργοστασιακές ρυθμίσεις)	Ο κωδικός τεχνικού χρησιμοποιείται για την εισαγωγή στον προγραμματισμό, με τον οποίο μπορείτε να μπείτε παντού στο προγραμματισμό εκτός από τους κωδικούς χρηστών και τις ρυθμίσεις επικοινωνίας (διευθύνσεις [395], [397], [398], [815], [816], [817], [910] και [911]). Για να επανέλθουν οι εργοστασιακές ρυθμίσεις πηγαίνετε στη διεύθυνση [398] και στη διεύθυνση [701] επιλογή [1].
Κύριος κωδικός συστήματος (Εργαστηριακά: 1234 / 123456)	Ο κύριος κωδικός συστήματος μπορεί να σπλιζεί / αφοπλίζει με όλες τις μεθόδους. Για να αλλάξετε τον κύριο κωδικό από τις εργοστασιακές ρυθμίσεις, πηγαίνετε στη διεύθυνση [399] στη και στη διεύθυνση [701] επιλογή [1].
Μηδενισμός μονάδας (εκτός SP4000)	Πιέστε και πατήστε το διακόπτη [RESET] για 4 δευτερόλεπτα. Όταν το STATUS LED αναβοσβήσει, πιέστε το διακόπτη [RESET] για 2 δευτερόλεπτα. Ωστόσο δεν θα καθαρίσει ένα πρόβλημα μίας περιφερειακής συσκευής στο bus (δείτε διεύθυνση [955]). Για να μηδενίσετε τον προγραμματισμό της μονάδας χρησιμοποιήστε τη διεύθυνση [950].



 Όταν χρησιμοποιείτε μονάδα SP, όλες οι ασύρματες διευθύνσεις και επιλογές δεν θα είναι διαθέσιμες μέχρι να γίνει σύνδεση της μονάδας με το δέκτη RTX3.
Όταν χρησιμοποιείτε SP6000 σε συνδυασμό με RTX3, όλα τα πληκτρολόγια K32 και K10V/H πρέπει να είναι έκδοση 2.0 ή μεγαλύτερη.

Μηδενισμός μονάδας SP4000

1. Επιβεβαίωση ότι η μονάδα είναι ξεκλειδωτή (Διεύθυνση [395] = 000).
2. Αποσύνδεση ρεύματος AC220 και μπαταρίας του πίνακα.
3. Αποσύνδεση τυχόν καλωδίων από τη θέση PG1 και Z1.
4. Σύνδεση καλωδίου μεταξύ των θέσεων PG1 και Z1.
5. Επανασύνδεση της μπαταρίας και του ρεύματος AC220 της μονάδας. Το STATUS LED θα παραμείνει ανοικτό μέχρι να ολοκληρωθεί η διαδικασία επανεκκίνησης (RESET). Όταν το STATUS LED αρχίσει να αναβοσβήνει, σημαίνει ότι η διαδικασία επανεκκίνησης έχει ολοκληρωθεί και μπορούμε να βγάλουμε το καλώδιο από τη θέση PG1 και Z1.

Μενού γρήγορου προγραμματισμού εγκαταστάτη

Ζώνες



Βήμα	Ενέργεια	Λεπτομέρειες
1	 + [ΚΥΡΙΟΣ ΚΩΔΙΚΟΣ]	 = αναβοσβήνει. Οι προγραμματισμένες ζώνες είναι φωτισμένες (το μπουτόν ή το LED ανάλογα με το πληκτρολόγιο). Ο [ΚΩΔΙΚΟΣ ΤΕΧΝΙΚΟΥ] μπορεί να κάνει αυτή τη λειτουργία.
2	[ΑΡΙΘΜΟΣ ΖΩΝΗΣ]	K32RF/K32/K32LCD =2 ψηφία: 01 έως 32 K10LED/H = 1 ψηφίο: 1 έως 0 (10)
3	[ΕΓΓΡΑΦΗ Ή ΔΙΑΓΡΑΦΗ ΖΩΝΗΣ]	Ασύρματη ζώνη = άνοιγμα/κλείσιμο καλύμματος ή πιέζετε το διακόπτη tamper. Ενσύρματη ζώνη = Πατήστε [ENTER]. Για διαγραφή ζώνης, πατήστε [SLEEP] για 3 δευτ.
4	[ΤΥΠΟΣ ΖΩΝΗΣ]	Αναφορά στον Πίνακα Ενσύρματων ζωνών για τον τύπο ζώνης.
5	ΟΡΙΣΜΟΣ ΥΠΟΣΥΣΤΗΜΑΤΟΣ [1] ή/και [2] + [ENTER]	Ορισμός ζώνης στο ένα ή και στα δύο υποσύστημα και πατάτε [ENTER]. Αρχικά όλες οι ζώνες είναι ορισμένες στο υποσύστημα 1. Πηγαίνετε στην επόμενη διαθέσιμη ζώνη.

 Τα LED της κατάστασης του υποσυστήματος 2, απεικονίζουν την ισχύ του σήματος από την επιλεγμένη ασύρματη ζώνη (4 LEDs = τέλειο σήμα, 1 LED = ασθενές σήμα, 0 LED = ενσύρματη ζώνη ή πληκτρολόγιο).



Ορισμός ζωνών πληκτρολογίου

Βήμα	Ενέργεια	Λεπτομέρειες
1	[ENTER] + [ΚΩΔΙΚΟΣ ΕΓΚΑΤΑΣΤΑΤΗ]	[ARM] + [STAY] = αναβοσβήνουν. Ο [ΚΩΔΙΚΟΣ ΕΓΚΑΤΑΣΤΑΤΗ] μπορεί επίσης να κάνει αυτή τη λειτουργία.
2	Πιέστε και κρατήστε το  (3 δευτ.)	[ARM] + [STAY] = ανοικτό.
3	[ΑΡΙΘΜΟΣ ΖΩΝΗΣ] + [ENTER]*	K32LED/K32LCD = 2 ψηφία: 01 έως 32 K10V/H = 1 ψηφίο: 1 έως 0(10) * Για διαγραφή ζώνης πληκτρολογίου, πιέστε [CLEAR] και μετά [ENTER].



Χρόνοι καθυστέρησης

Βήμα	Ενέργεια	Λεπτομέρειες
1	 + [ΚΩΔΙΚΟΣ ΕΓΚΑΤΑΣΤΑΤΗ]	 = αναβοσβήνει. Ο [ΚΩΔΙΚΟΣ ΤΕΧΝΙΚΟΥ] μπορεί επίσης να κάνει αυτή τη λειτουργία.
2		
3	[1] = Χρόνος εισόδου 1(δευτ.) [2] = Χρόνος εισόδου 2 (δευτ.) [3] = Χρόνος εξόδου (δευτ.) [4] = Χρόνος συναγερμού (λεπτά)	
4	[000] έως [255]	Χρόνος εισόδου/εξόδου = δευτερόλεπτα / Χρόνος συναγερμού = σε λεπτά / 000 = εργοστασιακές ρυθμίσεις



Ωρα και ημερομηνία

Βήμα	Ενέργεια	Λεπτομέρειες
1	 + [ΚΩΔΙΚΟΣ ΕΓΚΑΤΑΣΤΑΤΗ]	 = αναβοσβήνει. Ο [ΚΩΔΙΚΟΣ ΤΕΧΝΙΚΟΥ] μπορεί επίσης να κάνει αυτή τη λειτουργία.
2	 + [5]	
3	[Ω:ΛΛ]	Εισαγωγή ώρας. Αν ΩΩ = 13 ή παραπάνω, προχωρήστε στο βήμα 5.
4	[ΤΥΠΟΣ ΩΡΑΣ]	Εισαγωγή τύπου ώρας ([1] = 24ωρο, [2] = ΠΜ, [3] = ΜΜ).
5	[ΕΕΕΕ/ΜΜ/ΗΗ]	Εισαγωγή ημερομηνίας.



Μέθοδος δοκιμής για τον εγκαταστάτη

Βήμα	Ενέργεια	Λεπτομέρειες
1	 + [ΚΩΔΙΚΟΣ ΕΓΚΑΤΑΣΤΑΤΗ]	 = αναβοσβήνει. Ο [ΚΩΔΙΚΟΣ ΤΕΧΝΙΚΟΥ] μπορεί επίσης να κάνει αυτή τη λειτουργία.
2		
3	[6]	Ενεργοποίηση ή απενεργοποίηση της Μεθόδου Δοκιμής Εγκατάστασης.

Κωδικοί εγκαταστάτη και τεχνικού

Βήμα	Ενέργεια	Λεπτομέρειες
1	 + [ΚΩΔΙΚΟΣ ΕΓΚΑΤΑΣΤΑΤΗ]	 = αναβοσβήνει. Ο [ΚΩΔΙΚΟΣ ΤΕΧΝΙΚΟΥ] μπορεί επίσης να κάνει αυτή τη λειτουργία.
2		
3	[7] = Κωδικός εγκαταστάτη [8] = Κωδικός τεχνικού	
4	[ΚΩΔΙΚΟΣ]*	Εισαγωγή του 4-ψήφιου ή 6-ψήφιου κωδικού. * Για τη διαγραφή του κωδικού πιέστε το πλήκτρο [SLEEP] για 3 δευτερόλεπτα.
5	[ΕΠΙΒΕΒΑΙΩΣΗ ΚΩΔΙΚΟΥ]	Εισαγωγή πάλι του του 4-ψήφιου ή 6-ψήφιου κωδικού.

WinLoad / Baby Ware

Βήμα	Ενέργεια	Λεπτομέρειες
1	 + [ΚΩΔΙΚΟΣ ΕΓΚΑΤΑΣΤΑΤΗ]	 = αναβοσβήνει. Ο [ΚΩΔΙΚΟΣ ΤΕΧΝΙΚΟΥ] μπορεί επίσης να κάνει αυτή τη λειτουργία.
2		
3	[9]	
4	[ΤΗΛΕΦΩΝΟ #] + [ENTER]*	Εισάγετε το τηλέφωνο του H/Y (μέχρι 32 ψηφία) και πιέστε [ENTER]. * Για διαγραφή τηλεφώνου, panel ID και PC password, πιέστε το πλήκτρο [SLEEP] για 3 δευτερόλεπτα.
5	[PANEL ID]	1ος κωδικός πρόσβασης από H/Y
6	[PC PASSWORD]	2ος κωδικός πρόσβασης από H/Y

Τηλέφωνα κεντρικού σταθμού

Βήμα	Ενέργεια	Λεπτομέρειες
1	+ [ΚΩΔΙΚΟΣ ΕΓΚΑΤΑΣΤΑΤΗ]	= αναβοσβήνει. Ο [ΚΩΔΙΚΟΣ ΤΕΧΝΙΚΟΥ] μπορεί επίσης να κάνει αυτή τη λειτουργία.
2		
3	[1]	
4	[ΤΗΛΕΦΩΝΟ #] + [ENTER]*	Εισάγετε το τηλέφωνο του κεντρικού σταθμού και πιέστε [ENTER]. * Για διαγραφή τηλεφώνου κεντρικού σταθμού, φόρμας επικοινωνίας ή κωδικού πελάτη, πιέστε το πλήκτρο [SLEEP] για 3 δευτερόλεπτα.
5	[ΚΩΔΙΚΟΣ ΥΠΟΣΥΣΤΗΜΑΤΟΣ 1 #]	
6	[1] = CID [2] = SIA	
7	[ΚΩΔΙΚΟΣ ΥΠΟΣΥΣΤΗΜΑΤΟΣ 2 #]	

Τηλεφωνητής VDMP3

Βήμα	Ενέργεια	Λεπτομέρειες
1	+ [ΚΩΔΙΚΟΣ ΕΓΚΑΤΑΣΤΑΤΗ]	= αναβοσβήνει. Ο [ΚΩΔΙΚΟΣ ΤΕΧΝΙΚΟΥ] μπορεί επίσης να κάνει αυτή τη λειτουργία.
2		
3	[2] = Βοηθητικό τηλέφωνο # [3] = Προσωπικό τηλέφωνο #1 [4] = Προσωπικό τηλέφωνο #2 [5] = Προσωπικό τηλέφωνο #3 [6] = Προσωπικό τηλέφωνο #4 [7] = Προσωπικό τηλέφωνο #5 [8] = Pager #	
4	[ΤΗΛΕΦΩΝΟ #] + [ENTER]*	Εισαγωγή τηλεφώνου (μέχρι 32 ψηφία) και πιέστε [ENTER]. * Πηγαίνετε στο επόμενο τηλέφωνο ή στο βήμα 5 εάν επιλεγεί το [8] = Pager. Για διαγραφή τηλεφωνικού αριθμού ή μηνύματος Pager, πιέστε το πλήκτρο [SLEEP] για 3 δευτερόλεπτα.
5	[ΜΗΝΥΜΑ] + [ENTER]	Βήμα 5 μόνο για τον Pager. Εισάγετε το μήνυμα pager και πιέστε [ENTER].

Ακύρωση επικοινωνίας

Βήμα	Ενέργεια	Λεπτομέρειες
1	+ [ΚΩΔΙΚΟΣ ΕΓΚΑΤΑΣΤΑΤΗ]	= αναβοσβήνει. Ο [ΚΩΔΙΚΟΣ ΤΕΧΝΙΚΟΥ] μπορεί επίσης να κάνει αυτή τη λειτουργία.
2		
3	[9]	

PGMs

Βήμα	Ενέργεια	Λεπτομέρειες
1	+ [ΚΩΔΙΚΟΣ ΕΓΚΑΤΑΣΤΑΤΗ]	= αναβοσβήνει. Ο [ΚΩΔΙΚΟΣ ΤΕΧΝΙΚΟΥ] μπορεί επίσης να κάνει αυτή τη λειτουργία.
2		
3	[ΑΡΙΘΜΟΣ PGM]	K32RF/K32/K32LCD = 2 ψηφία: 01 έως 16 K10V/H = 1 ψηφίο: 1 έως 0(10)
4	[ΚΑΤΑΧΩΡΗΣΗ Ή ΔΙΑΓΡΑΦΗ PGM]*	Ασύρματο PGM = άνοιγμα/κλείσιμο καλύμματος Ενσύρματη PGM = Πατήστε [ENTER]. *Για διαγραφή ζώνης, πιέστε το πλήκτρο [SLEEP] για 3 δευτερόλεπτα.
5	[ΤΥΠΟΣ PGM]	1 = Ακολουθεί το μπουτόν ή 5 = Ακολουθεί την σειρήνα 2 = Ακολουθεί το μπουτόν ή 6 = Ακολουθεί την όπλιση 3 = Ακολουθεί τη ζώνη 7 = Ακολουθεί την όπλιση Stay 4 = Ακολουθεί το συναγερμό 8 = Ακολουθεί την όπλιση Sleep
6	- Αν ο τύπος PGM είναι 1, 2, 3 ή 4 [ΕΝΕΡΓΟΠΟΙΗΣΗ ΧΡΟΝΟΥ] - Αν ο τύπος PGM είναι 5 πηγαίνει στο επόμενο διαθέσιμο PGM. - Αν ο τύπος PGM είναι 6, 7 ή 8 [1] ή/και [2] + [ENTER]	1 = Ακολουθεί 4 = 15 δευτερόλεπτα 7 = 5 λεπτά 2 = 1 δευτερόλεπτο 5 = 30 δευτερόλεπτα 8 = 15 λεπτά 3 = 5 δευτερόλεπτα 6 = 1 λεπτό 9 = 30 λεπτά
7	- Αν ο τύπος PGM είναι 1 ή 2 [2-ΨΗΦΙΑ # ΤΗΛΕΧΕΙΡΙΣΤΗΡΙΟΥ] - Αν ο τύπος PGM είναι 3 [2-ΨΗΦΙΑ # ΖΩΝΗΣ] - Αν ο τύπος PGM είναι 4 [1] ή/και [2] + [ENTER]	01 έως 32; 00 = όλα τα τηλεχειριστήρια. Πηγαίνει στο επόμενο διαθέσιμο PGM. 01 έως 32; 00 = όλες οι ζώνες. Πηγαίνει στο επόμενο διαθέσιμο PGM. Αν το σύστημα είναι χωρισμένο σε υποσυστήματα επιλέξτε το υποσύστημα και πιέστε [ENTER]. Πηγαίνει στο επόμενο διαθέσιμο PGM.

Περιφερειακές συσκευές

Συσκευή	Περιγραφή	Μέγιστος αριθμός ανά σύστημα	Κατανάλωση ρεύματος
K32RF, K32IRF	32-Ζωνών LED ασύρματο πληκτρολόγιο	8	Ελάχ.= 44mA / Μέγ.= 72mA
K10V/H, K32, K32I, K636	10 και 32-Ζωνών Ενσύρματα LED πληκτρολόγια	15 μαζί με τις ZX8	K10V/H: Ελάχ.= 44mA / Μέγ.= 72mA K32: Ελάχ.= 49mA / Μέγ.= 148mA K32LCD: Ελάχ.= 43mA / Μέγ.= 86mA
ZX8, ZX8SP	Επέκταση ζωνών	3	Ελάχ.= 29mA / Μέγ.= 31mA
RPT1	Ασύρματος αναμεταδότης	2	Μέσο όρο =57mA
VDMP3	Τηλεφωνητής	1	Ελάχ.= 28mA / Μεγ.= 28mA
IP150	Συσκευή Internet	1	Ελάχ.= 90mA / Μεγ.= 120mA
RTX3	Ασύρματος δέκτης (Spectra SP μόνο)	1	Ελάχ.= 61mA / Μεγ.= 143mA
PCS250	GSM συσκευή επικοινωνίας	1	Ελάχ.= 100mA / Μεγ.= 450mA
PCS265	GSM συσκευή επικοινωνίας	1	Ελάχ.= 60mA / Μεγ.= 300mA
TM50	Πληκτρολόγιο αφής	1	Μεγ.= 230mA
TM70	Πληκτρολόγιο αφής	1	Μεγ.= 330mA

Πίνακας ασύρματων πληκτρολογίων

Αυτοκόλλητο σειριακού αριθμού	Περιγραφή	Διαδρομή ζωνών (Σημείο εισόδου)	Διαδρομή ζωνών	Διαδρομή ζωνών	Διαδρομή ζωνών
K32RF 1					
K32RF 2					
K32RF 3					
K32RF 4					
K32RF 5					
K32RF 6					
K32RF 7					
K32RF 8					



Όταν διαγράφετε ένα ασύρματο πληκτρολόγιο (K32RF ή K37) από το σύστημα, οι αντίστοιχες ζώνες StayD θα διαγραφούν επίσης.

Πίνακας ενσύρματων συσκευών BUS



Η διαδρομή των ζωνών χρησιμοποιείται όταν η λειτουργία StayD είναι ενεργοποιημένη.

Αυτοκόλλητο σειριακού αριθμού	Περιγραφή	Διαδρομή ζωνών (σημείο εισόδου)	Διαδρομή ζωνών	Διαδρομή ζωνών	Διαδρομή ζωνών
Συσκευή BUS 1					
Συσκευή BUS 2					
Συσκευή BUS 3					
Συσκευή BUS 4					
Συσκευή BUS 5					
Συσκευή BUS 6					
Συσκευή BUS 7					
Συσκευή BUS 8					
Συσκευή BUS 9					
Συσκευή BUS 10					
Συσκευή BUS 11					
Συσκευή BUS 12					
Συσκευή BUS 13					
Συσκευή BUS 14					
Συσκευή BUS 15					

Πίνακας ασύρματων συσκευών PGM

Αυτοκόλλητο σειριακού αριθμού	Περιγραφή	Αυτοκόλλητο σειριακού αριθμού	Περιγραφή
PGM 1		PGM 9	
PGM 2		PGM 10	
PGM 3		PGM 11	
PGM 4		PGM 12	
PGM 5		PGM 13	
PGM 6		PGM 14	
PGM 7		PGM 15	
PGM 8		PGM 16	

Πίνακας ασύρματων αναμεταδοτών

Αυτοκόλλητο σειριακού αριθμού	Περιγραφή	Αυτοκόλλητο σειριακού αριθμού	Περιγραφή
Αναμεταδότης 1		Αναμεταδότης 2	

Πίνακας ασύρματων σειρήνων

Αυτοκόλλητο σειριακού αριθμού	Περιγραφή	Αυτοκόλλητο σειριακού αριθμού	Περιγραφή
Σειρήνα 1		Σειρήνα 2	
Σειρήνα 3		Σειρήνα 4	

Πίνακας ενσύρματων ζωνών

Καθορισμός ζώνης	Stay όπλιση	Sleep όπλιση	Ολική όπλιση	Καθορισμός ζώνης
01 = Χρόνος εισόδου 1	Χρόνος εισόδου 1	Χρόνος εισόδου 1	Χρόνος εισόδου 1	11 = Άμεση φωτιά†
02 = Χρόνος εισόδου 2	Χρόνος εισόδου 2	Χρόνος εισόδου 2	Χρόνος εισόδου 2	12 = Καθυστέρηση φωτιάς†
03 = Χρόνος εισόδου 1 (ολική όπλιση)	Όχι οπλισμένη	Όχι οπλισμένη	Χρόνος εισόδου 1	13 = Άμεση φωτιάς σιωπηλή†
04 = Χρόνος εισόδου 2 (ολική όπλιση)	Όχι οπλισμένη	Όχι οπλισμένη	Χρόνος εισόδου 2	14 = Καθυστέρηση φωτιάς σιωπηλή†
05 = Ακολουθίας	Ακολουθίας*	Ακολουθίας*	Ακολουθίας	15 = 24ωρη σιωπηλή
06 = Ακολουθίας (Sleep/ολική όπλιση)	Όχι οπλισμένη	Ακολουθίας*	Ακολουθίας	16 = 24ωρη ηχηρή
07 = Ακολουθίας (ολική όπλιση)	Όχι οπλισμένη	Όχι οπλισμένη	Ακολουθίας	17 = 24ωρη Hold-up
08 = Άμεση	Άμεση*	Άμεση*	Άμεση	18 = 24ωρη γκαζιού
09 = Άμεση (Sleep/ολική όπλιση)	Όχι οπλισμένη	Άμεση*	Άμεση	19 = 24ωρη θερμοκρασίας
10 = Άμεση (ολική όπλιση)	Όχι οπλισμένη	Όχι οπλισμένη	Άμεση	20 = 24ωρη νερού
33 = Άμεση (stay/sleep)	Άμεση	Άμεση	Όχι οπλισμένη	21 = 24ωρη πάγου
34 = Άμεση (sleep)	Όχι οπλισμένη	Άμεση	Όχι οπλισμένη	22 = 24ωρη πανικού
35 = Χρόνος εισόδου 1 (stay/ολική)	Χρόνος εισόδου 1	Άμεση	Χρόνος εισόδου 1	23 = Ακολουθίας χωρίς προσυναγερμό
36 = Χρόνος εισόδου 1 (ολική)	Άμεση	Άμεση	Χρόνος εισόδου 1	24 = Άμεση χωρίς προσυναγερμό
				25 = Κλειδοδιακόπτης μόνιμος**
				26 = Κλειδοδιακόπτης στιγμιαίος**

* Ελαστική-άμεση = Η ζώνη θα ακολουθήσει τη καθυστέρηση στη διεύθυνση **[720]**, (εργοστασιακά είναι 15 δευτερόλεπτα / 0 = άμεση ζώνη).

** Μόνο για τις ενσύρματες ζώνες της μονάδας.

† Οι ζώνες επέκτασης APR-ZX8 δεν γίνονται ζώνες φωτιάς.

Για εγκατάσταση πυρανιχνευτών με 2 καλώδια (δεν υποστηρίζεται από το SP5500), αυτός ο καθορισμός γίνεται μόνο στη ζώνη 1. Διεύθυνση **[706]**, επιλογή **[3]** πρέπει να είναι ανοικτή. Για εγκατάσταση πυρανιχνευτών με 4 καλώδια μπορείτε να χρησιμοποιήσετε και τις ζώνες της μονάδας.

Καθορισμός υποσυστημάτων

- [1] - Υποσύστημα 1
- [2] - Υποσύστημα 2
- [3] - Και τα δύο υποσυστήματα

Επιλογές ζώνης

- [1] = Αυτόματη απομόνωση ζώνης
- [2] = Παράκαμψη ζώνης (bypass)
- [3] = Επίβλεψη RF
- [4] [5]
- OFF OFF **Ηχηρός συναγερμός**
- OFF ON Παλμικός συναγερμός
- ON OFF Σιωπηλός συναγερμός
- ON ON Αναφορά μόνο
- [6] = Έξυπνη ζώνη (intellizone)
- [7] = Καθυστέρηση μετάδοσης σήματος
- [8] = Βίαιη όπλιση (Force)

Επιλογές κλειδοδιακόπτη (25-26)

- [1] - M/X
- [2] - M/X
- [3] - M/X
- [4] OFF = Αφόπλιση
- ON = Αφόπλιση μόνο σε Stay/Sleep όπλιση
- [5] = Όπλιση μόνο
- [6] = Stay όπλιση*
- [7] = Sleep όπλιση*
- [8] = M/X

* Επιλέξτε μόνο ένα. Αν όλα είναι σβηστά, θα δουλέψει σαν ολική όπλιση.

Ζώνη*	Διεύθυνση	Καθορισμός Ζώνης	Υποσύστημα	Επιλογές ζώνης	Διεύθυνση	Σειριακός αριθμός ασυρμάτου ή πιέστε το tamper Για διαγραφή, πιέστε 000000
Ζώνη 1: _____	[001]	___/___	_____	1 2 3 4 5 6 7 8	[061]	___/___/___/___/___/___
Ζώνη 2: _____	[002]	___/___	_____	1 2 3 4 5 6 7 8	[062]	___/___/___/___/___/___
Ζώνη 3: _____	[003]	___/___	_____	1 2 3 4 5 6 7 8	[063]	___/___/___/___/___/___
Ζώνη 4: _____	[004]	___/___	_____	1 2 3 4 5 6 7 8	[064]	___/___/___/___/___/___
Ζώνη 5: _____	[005]	___/___	_____	1 2 3 4 5 6 7 8	[065]	___/___/___/___/___/___
Ζώνη 6: _____	[006]	___/___	_____	1 2 3 4 5 6 7 8	[066]	___/___/___/___/___/___
Ζώνη 7: _____	[007]	___/___	_____	1 2 3 4 5 6 7 8	[067]	___/___/___/___/___/___
Ζώνη 8: _____	[008]	___/___	_____	1 2 3 4 5 6 7 8	[068]	___/___/___/___/___/___
Ζώνη 9: _____	[009]	___/___	_____	1 2 3 4 5 6 7 8	[069]	___/___/___/___/___/___
Ζώνη 10: _____	[010]	___/___	_____	1 2 3 4 5 6 7 8	[070]	___/___/___/___/___/___
Ζώνη 11: _____	[011]	___/___	_____	1 2 3 4 5 6 7 8	[071]	___/___/___/___/___/___
Ζώνη 12: _____	[012]	___/___	_____	1 2 3 4 5 6 7 8	[072]	___/___/___/___/___/___
Ζώνη 13: _____	[013]	___/___	_____	1 2 3 4 5 6 7 8	[073]	___/___/___/___/___/___
Ζώνη 14: _____	[014]	___/___	_____	1 2 3 4 5 6 7 8	[074]	___/___/___/___/___/___
Ζώνη 15: _____	[015]	___/___	_____	1 2 3 4 5 6 7 8	[075]	___/___/___/___/___/___
Ζώνη 16: _____	[016]	___/___	_____	1 2 3 4 5 6 7 8	[076]	___/___/___/___/___/___
Ζώνη 17: _____	[017]	___/___	_____	1 2 3 4 5 6 7 8	[077]	___/___/___/___/___/___
Ζώνη 18: _____	[018]	___/___	_____	1 2 3 4 5 6 7 8	[078]	___/___/___/___/___/___
Ζώνη 19: _____	[019]	___/___	_____	1 2 3 4 5 6 7 8	[079]	___/___/___/___/___/___
Ζώνη 20: _____	[020]	___/___	_____	1 2 3 4 5 6 7 8	[080]	___/___/___/___/___/___
Ζώνη 21: _____	[021]	___/___	_____	1 2 3 4 5 6 7 8	[081]	___/___/___/___/___/___
Ζώνη 22: _____	[022]	___/___	_____	1 2 3 4 5 6 7 8	[082]	___/___/___/___/___/___
Ζώνη 23: _____	[023]	___/___	_____	1 2 3 4 5 6 7 8	[083]	___/___/___/___/___/___
Ζώνη 24: _____	[024]	___/___	_____	1 2 3 4 5 6 7 8	[084]	___/___/___/___/___/___
Ζώνη 25: _____	[025]	___/___	_____	1 2 3 4 5 6 7 8	[085]	___/___/___/___/___/___
Ζώνη 26: _____	[026]	___/___	_____	1 2 3 4 5 6 7 8	[086]	___/___/___/___/___/___
Ζώνη 27: _____	[027]	___/___	_____	1 2 3 4 5 6 7 8	[087]	___/___/___/___/___/___
Ζώνη 28: _____	[028]	___/___	_____	1 2 3 4 5 6 7 8	[088]	___/___/___/___/___/___
Ζώνη 29: _____	[029]	___/___	_____	1 2 3 4 5 6 7 8	[089]	___/___/___/___/___/___
Ζώνη 30: _____	[030]	___/___	_____	1 2 3 4 5 6 7 8	[090]	___/___/___/___/___/___
Ζώνη 31: _____	[031]	___/___	_____	1 2 3 4 5 6 7 8	[091]	___/___/___/___/___/___
Ζώνη 32: _____	[032]	___/___	_____	1 2 3 4 5 6 7 8	[092]	___/___/___/___/___/___

* Δείτε τους πίνακες καθορισμού ζωνών και ταξινόμησης ζωνών.



Δείτε την ενότητα «Μενού γρήγορου προγραμματισμού εγκαταστάτη».

Ειδικός Καθορισμός Ζωνών

Μπορούμε να δημιουργήσουμε 4 διαφορετικά σενάρια καθορισμού ζώνης (από 33 έως 36), τα οποία θα υπερκαλύψουν τους καθορισμούς ζωνών από 33 έως 36. Ο τρόπος προγραμματισμού αυτών των σεναρίων ακολουθεί του πίνακα καθορισμού ζωνών.

Διεύθυνση	Σενάριο	Αφόπλιση	STAY	SLEEP	ΟΛΙΚΗ
[033]	Σενάριο 1	___/___	___/___	___/___	___/___
[034]	Σενάριο 2	___/___	___/___	___/___	___/___
[035]	Σενάριο 3	___/___	___/___	___/___	___/___
[036]	Σενάριο 4	___/___	___/___	___/___	___/___

Ταξινόμηση ζωνών (MG σειρά)

	MG5000 Χωρίς ATZ	MG5000 με ATZ	MG5050 Χωρίς ATZ	MG5050 με ATZ
Ζώνη 1:	Είσοδος μονάδας 1	Είσοδος μονάδας 1A	Είσοδος μονάδας 1	Είσοδος μονάδας 1A
Ζώνη 2:	Είσοδος μονάδας 2	Είσοδος μονάδας 2A	Είσοδος μονάδας 2	Είσοδος μονάδας 2A
Ζώνη 3:	ZX8 A: Είσοδος 1	Είσοδος μονάδας 3A	Είσοδος μονάδας 3	Είσοδος μονάδας 3A
Ζώνη 4:	Είσοδος 2	Είσοδος μονάδας 4A	Είσοδος μονάδας 4	Είσοδος μονάδας 4A
Ζώνη 5:	Είσοδος 3	ZX8 A: Είσοδος 1	Είσοδος μονάδας 5	Είσοδος μονάδας 5A
Ζώνη 6:	Είσοδος 4	Είσοδος 2	ZX8 A: Είσοδος 1	Είσοδος μονάδας 1B
Ζώνη 7:	Είσοδος 5	Είσοδος 3	Είσοδος 2	Είσοδος μονάδας 2B
Ζώνη 8:	Είσοδος 6	Είσοδος 4	Είσοδος 3	Είσοδος μονάδας 3B
Ζώνη 9:	Είσοδος 7	Είσοδος 5	Είσοδος 4	Είσοδος μονάδας 4B
Ζώνη 10:	Είσοδος 8	Είσοδος 6	Είσοδος 5	Είσοδος μονάδας 5B
Ζώνη 11:	ZX8 B: Είσοδος 1	Είσοδος 7	Είσοδος 6	ZX8 A: Είσοδος 1
Ζώνη 12:	Είσοδος 2	Είσοδος 8	Είσοδος 7	Είσοδος 2
Ζώνη 13:	Είσοδος 3	ZX8 B: Είσοδος 1	Είσοδος 8	Είσοδος 3
Ζώνη 14:	Είσοδος 4	Είσοδος 2	ZX8 B: Είσοδος 1	Είσοδος 4
Ζώνη 15:	Είσοδος 5	Είσοδος 3	Είσοδος 2	Είσοδος 5
Ζώνη 16:	Είσοδος 6	Είσοδος 4	Είσοδος 3	Είσοδος 6
Ζώνη 17:	Είσοδος 7	Είσοδος 5	Είσοδος 4	Είσοδος 7
Ζώνη 18:	Είσοδος 8	Είσοδος 6	Είσοδος 5	Είσοδος 8
Ζώνη 19:	ZX8 C: Είσοδος 1	Είσοδος 7	Είσοδος 6	ZX8 B: Είσοδος 1
Ζώνη 20:	Είσοδος 2	Είσοδος 8	Είσοδος 7	Είσοδος 2
Ζώνη 21:	Είσοδος 3	ZX8 C: Είσοδος 1	Είσοδος 8	Είσοδος 3
Ζώνη 22:	Είσοδος 4	Είσοδος 2	ZX8 C: Είσοδος 1	Είσοδος 4
Ζώνη 23:	Είσοδος 5	Είσοδος 3	Είσοδος 2	Είσοδος 5
Ζώνη 24:	Είσοδος 6	Είσοδος 4	Είσοδος 3	Είσοδος 6
Ζώνη 25:	Είσοδος 7	Είσοδος 5	Είσοδος 4	Είσοδος 7
Ζώνη 26:	Είσοδος 8	Είσοδος 6	Είσοδος 5	Είσοδος 8
Ζώνη 27:	Δ/Χ	Είσοδος 7	Είσοδος 6	ZX8 C: Είσοδος 1
Ζώνη 28:	Δ/Χ	Είσοδος 8	Είσοδος 7	Είσοδος 2
Ζώνη 29:	Δ/Χ	Δ/Χ	Είσοδος 8	Είσοδος 3
Ζώνη 30:	Δ/Χ	Δ/Χ	Δ/Χ	Είσοδος 4
Ζώνη 31:	Δ/Χ	Δ/Χ	Δ/Χ	Είσοδος 5
Ζώνη 32:	Δ/Χ	Δ/Χ	Δ/Χ	Είσοδος 6

 **Ρυθμίσεις Jumper για τις επεκτάσεις ζωνών ZX8: A = Πίνακας +1, B = Πίνακας +9, C = Πίνακας + 17.**

Αν οι ζώνες είναι ήδη προγραμματισμένες και ορίσετε μια συσκευή στην ίδια ζώνη, η ασύρματη ζώνη θα υπερκαλύψει τις ενσύρματες ζώνες κέντρου επεκτάσεων και πληκτρολογίου, και οι ζώνες πληκτρολογίου θα υπερκαλύψουν τις ενσύρματες ζώνες κέντρου ή επεκτάσεων.

Χρόνοι ανταπόκρισης ζωνών (MG σειρά)

Διεύθυνση	MG5000	MG5050	Δεδομένα	Περιγραφή (Εργοστασιακά: 060)
[041] Ζώνη 1	(Z1):	(Z1):	___/___/___ (000 έως 255) x 10ms	Χρόνος ανταπόκρισης ζώνης 1
[042] Ζώνη 2	(Z2):	(Z2):	___/___/___ (000 έως 255) x 10ms	Χρόνος ανταπόκρισης ζώνης 2
[043] Ζώνη 3	(Z1 με ATZ):	(Z3):	___/___/___ (000 έως 255) x 10ms	Χρόνος ανταπόκρισης ζώνης 3
[044] Ζώνη 4	(Z2 με ATZ):	(Z4):	___/___/___ (000 έως 255) x 10ms	Χρόνος ανταπόκρισης ζώνης 4
[045] Ζώνη 5		(Z5):	___/___/___ (000 έως 255) x 10ms	Χρόνος ανταπόκρισης ζώνης 5
[046] Ζώνη 6		(Z1 με ATZ):	___/___/___ (000 έως 255) x 10ms	Χρόνος ανταπόκρισης ζώνης 6
[047] Ζώνη 7		(Z2 με ATZ):	___/___/___ (000 έως 255) x 10ms	Χρόνος ανταπόκρισης ζώνης 7
[048] Ζώνη 8		(Z3 με ATZ):	___/___/___ (000 έως 255) x 10ms	Χρόνος ανταπόκρισης ζώνης 8
[049] Ζώνη 9		(Z4 με ATZ):	___/___/___ (000 έως 255) x 10ms	Χρόνος ανταπόκρισης ζώνης 9
[050] Ζώνη 10		(Z5 με ATZ):	___/___/___ (000 έως 255) x 10ms	Χρόνος ανταπόκρισης ζώνης 10
[051] Ζώνη 11			___/___/___ (000 έως 255) x 10ms	Χρόνος ανταπόκρισης ζώνης 11
[052] Ζώνη 12			___/___/___ (000 έως 255) x 10ms	Χρόνος ανταπόκρισης ζώνης 12
[053] Ζώνη 13			___/___/___ (000 έως 255) x 10ms	Χρόνος ανταπόκρισης ζώνης 13
[054] Ζώνη 14			___/___/___ (000 έως 255) x 10ms	Χρόνος ανταπόκρισης ζώνης 14
[055] Ζώνη 15			___/___/___ (000 έως 255) x 10ms	Χρόνος ανταπόκρισης ζώνης 15
[056] Ζώνη 16			___/___/___ (000 έως 255) x 10ms	Χρόνος ανταπόκρισης ζώνης 16

Ταξινόμηση ζωνών (SP σειρά)

	SP4000 Χωρίς ATZ	SP4000 με ATZ	SP5500 Χωρίς ATZ	SP5500 με ATZ
Ζώνη 1:	Είσοδος μονάδας 1	Είσοδος μονάδας 1A	Είσοδος μονάδας 1	Είσοδος μονάδας 1A
Ζώνη 2:	Είσοδος μονάδας 2	Είσοδος μονάδας 2A	Είσοδος μονάδας 2	Είσοδος μονάδας 2A
Ζώνη 3:	Είσοδος μονάδας 3	Είσοδος μονάδας 3A	Είσοδος μονάδας 3	Είσοδος μονάδας 3A
Ζώνη 4:	Είσοδος μονάδας 4	Είσοδος μονάδας 4A	Είσοδος μονάδας 4	Είσοδος μονάδας 4A
Ζώνη 5:	ZX8 A: Είσοδος 1	Είσοδος μονάδας 1B	Είσοδος μονάδας 5	Είσοδος μονάδας 5A
Ζώνη 6:		Είσοδος 2	ZX8 A: Είσοδος 1	Είσοδος μονάδας 1B
Ζώνη 7:		Είσοδος 3	Είσοδος 2	Είσοδος μονάδας 2B
Ζώνη 8:		Είσοδος 4	Είσοδος 3	Είσοδος μονάδας 3B
Ζώνη 9:	Είσοδος 5	ZX8 A: Είσοδος 1	Είσοδος 4	Είσοδος μονάδας 4B
Ζώνη 10:	Είσοδος 6		Είσοδος 5	Είσοδος μονάδας 5B
Ζώνη 11:	Είσοδος 7		Είσοδος 6	ZX8 A: Είσοδος 1
Ζώνη 12:	Είσοδος 8		Είσοδος 7	Είσοδος 2
Ζώνη 13:	ZX8 B: Είσοδος 1	Είσοδος 5	Είσοδος 8	Είσοδος 3
Ζώνη 14:		Είσοδος 6	ZX8 B: Είσοδος 1	Είσοδος 4
Ζώνη 15:		Είσοδος 7	Είσοδος 2	Είσοδος 5
Ζώνη 16:		Είσοδος 4	Είσοδος 3	Είσοδος 6
Ζώνη 17:	Είσοδος 5	ZX8 B: Είσοδος 1	Είσοδος 4	Είσοδος 7
Ζώνη 18:	Είσοδος 6		Είσοδος 5	Είσοδος 8
Ζώνη 19:	Είσοδος 7		Είσοδος 6	ZX8 B: Είσοδος 1
Ζώνη 20:	Είσοδος 8		Είσοδος 7	Είσοδος 2
Ζώνη 21:	ZX8 C: Είσοδος 1	Είσοδος 5	Είσοδος 8	Είσοδος 3
Ζώνη 22:		Είσοδος 6	ZX8 C: Είσοδος 1	Είσοδος 4
Ζώνη 23:		Είσοδος 3	Είσοδος 2	Είσοδος 5
Ζώνη 24:		Είσοδος 4	Είσοδος 3	Είσοδος 6
Ζώνη 25:	Είσοδος 5	ZX8 C: Είσοδος 1	Είσοδος 4	Είσοδος 7
Ζώνη 26:	Είσοδος 6		Είσοδος 5	Είσοδος 8
Ζώνη 27:	Είσοδος 7		Είσοδος 6	ZX8 C: Είσοδος 1
Ζώνη 28:	Είσοδος 8		Είσοδος 7	Είσοδος 2
Ζώνη 29:	Δ/Χ	Είσοδος 5	Είσοδος 8	Είσοδος 3
Ζώνη 30:	Δ/Χ	Είσοδος 6	Δ/Χ	Είσοδος 4
Ζώνη 31:	Δ/Χ	Είσοδος 7	Δ/Χ	Είσοδος 5
Ζώνη 32:	Δ/Χ	Είσοδος 8	Δ/Χ	Είσοδος 6



Ρυθμίσεις Jumper για τις επεκτάσεις ζωνών ZX8: A = Πίνακας +1, B = Πίνακας +9, C = Πίνακας + 17.

Αν οι ζώνες είναι ήδη προγραμματισμένες και ορίσετε μια συσκευή στην ίδια ζώνη, η ασύρματη ζώνη θα υπερκαλύψει τις ενσύρματες ζώνες κέντρου επεκτάσεων και πληκτρολογίου, και οι ζώνες πληκτρολογίου θα υπερκαλύψουν τις ενσύρματες ζώνες κέντρου ή επεκτάσεων.

	SP6000 Χωρίς ATZ	SP6000 με ATZ	SP7000 Χωρίς ATZ	SP7000 με ATZ
Ζώνη 1:	Είσοδος μονάδας 1	Είσοδος μονάδας 1A	Είσοδος μονάδας 1	Είσοδος μονάδας 1A
Ζώνη 2:	Είσοδος μονάδας 2	Είσοδος μονάδας 2A	Είσοδος μονάδας 2	Είσοδος μονάδας 2A
Ζώνη 3:	Είσοδος μονάδας 3	Είσοδος μονάδας 3A	Είσοδος μονάδας 3	Είσοδος μονάδας 3A
Ζώνη 4:	Είσοδος μονάδας 4	Είσοδος μονάδας 4A	Είσοδος μονάδας 4	Είσοδος μονάδας 4A
Ζώνη 5:	Είσοδος μονάδας 5	Είσοδος μονάδας 5A	Είσοδος μονάδας 5	Είσοδος μονάδας 5A
Ζώνη 6:	Είσοδος μονάδας 6	Είσοδος μονάδας 6A	Είσοδος μονάδας 6	Είσοδος μονάδας 6A
Ζώνη 7:	Είσοδος μονάδας 7	Είσοδος μονάδας 7A	Είσοδος μονάδας 7	Είσοδος μονάδας 7A
Ζώνη 8:	Είσοδος μονάδας 8	Είσοδος μονάδας 8A	Είσοδος μονάδας 8	Είσοδος μονάδας 8A
Ζώνη 9:	ZX8 A: Είσοδος 1	Είσοδος μονάδας 1B	Είσοδος μονάδας 9	Είσοδος μονάδας 9A
Ζώνη 10:	Είσοδος 2	Είσοδος μονάδας 2B	Είσοδος μονάδας 10	Είσοδος μονάδας 10A
Ζώνη 11:	Είσοδος 3	Είσοδος μονάδας 3B	Είσοδος μονάδας 11	Είσοδος μονάδας 11A
Ζώνη 12:	Είσοδος 4	Είσοδος μονάδας 4B	Είσοδος μονάδας 12	Είσοδος μονάδας 12A
Ζώνη 13:	Είσοδος 5	Είσοδος μονάδας 5B	Είσοδος μονάδας 13	Είσοδος μονάδας 13A
Ζώνη 14:	Είσοδος 6	Είσοδος μονάδας 6B	Είσοδος μονάδας 14	Είσοδος μονάδας 14A
Ζώνη 15:	Είσοδος 7	Είσοδος μονάδας 7B	Είσοδος μονάδας 15	Είσοδος μονάδας 15A
Ζώνη 16:	Είσοδος 8	Είσοδος μονάδας 8B	Είσοδος μονάδας 16	Είσοδος μονάδας 16A
Ζώνη 17:	ZX8 B: Είσοδος 1	ZX8 A: Είσοδος 1	ZX8 A: Είσοδος 1	Είσοδος μονάδας 1B
Ζώνη 18:	Είσοδος 2	Είσοδος 2	Είσοδος 2	Είσοδος μονάδας 2B
Ζώνη 19:	Είσοδος 3	Είσοδος 3	Είσοδος 3	Είσοδος μονάδας 3B
Ζώνη 20:	Είσοδος 4	Είσοδος 4	Είσοδος 4	Είσοδος μονάδας 4B
Ζώνη 21:	Είσοδος 5	Είσοδος 5	Είσοδος 5	Είσοδος μονάδας 5B
Ζώνη 22:	Είσοδος 6	Είσοδος 6	Είσοδος 6	Είσοδος μονάδας 6B
Ζώνη 23:	Είσοδος 7	Είσοδος 7	Είσοδος 7	Είσοδος μονάδας 7B
Ζώνη 24:	Είσοδος 8	Είσοδος 8	Είσοδος 8	Είσοδος μονάδας 8B
Ζώνη 25:	ZX8 C: Είσοδος 1	ZX8 B: Είσοδος 1	ZX8 B: Είσοδος 1	Είσοδος μονάδας 9B
Ζώνη 26:	Είσοδος 2	Είσοδος 2	Είσοδος 2	Είσοδος μονάδας 10B
Ζώνη 27:	Είσοδος 3	Είσοδος 3	Είσοδος 3	Είσοδος μονάδας 11B
Ζώνη 28:	Είσοδος 4	Είσοδος 4	Είσοδος 4	Είσοδος μονάδας 12B
Ζώνη 29:	Είσοδος 5	Είσοδος 5	Είσοδος 5	Είσοδος μονάδας 13B
Ζώνη 30:	Είσοδος 6	Είσοδος 6	Είσοδος 6	Είσοδος μονάδας 14B
Ζώνη 31:	Είσοδος 7	Είσοδος 7	Είσοδος 7	Είσοδος μονάδας 15B
Ζώνη 32:	Είσοδος 8	Είσοδος 8	Είσοδος 8	Είσοδος μονάδας 16B



Ρυθμίσεις Jumpreg για τις επεκτάσεις ζωνών ZX8: A = Πίνακας +1, B = Πίνακας +9, C = Πίνακας + 17.

Αν οι ζώνες είναι ήδη προγραμματισμένες και ορίσετε μια συσκευή στην ίδια ζώνη, η ασύρματη ζώνη θα υπερκαλύψει τις ενσύρματες ζώνες κέντρου επεκτάσεων και πληκτρολογίου, και οι ζώνες πληκτρολογίου θα υπερκαλύψουν τις ενσύρματες ζώνες κέντρου ή επεκτάσεων.

Χρόνοι ανταπόκρισης ζωνών (SP σειρά)

Διεύθυνση	SP6000	SP7000*	Δεδομένα	Περιγραφή (Εργοστασιακά: 060)
[041] Ζώνη 1	(Z1):	(Z1):	___/___/___ (000 έως 255) x 10ms	Χρόνος ανταπόκρισης ζώνης 1
[042] Ζώνη 2	(Z2):	(Z2):	___/___/___ (000 έως 255) x 10ms	Χρόνος ανταπόκρισης ζώνης 2
[043] Ζώνη 3	(Z3):	(Z3):	___/___/___ (000 έως 255) x 10ms	Χρόνος ανταπόκρισης ζώνης 3
[044] Ζώνη 4	(Z4):	(Z4):	___/___/___ (000 έως 255) x 10ms	Χρόνος ανταπόκρισης ζώνης 4
[045] Ζώνη 5	(Z5):	(Z5):	___/___/___ (000 έως 255) x 10ms	Χρόνος ανταπόκρισης ζώνης 5
[046] Ζώνη 6	(Z6):	(Z6):	___/___/___ (000 έως 255) x 10ms	Χρόνος ανταπόκρισης ζώνης 6
[047] Ζώνη 7	(Z7):	(Z7):	___/___/___ (000 έως 255) x 10ms	Χρόνος ανταπόκρισης ζώνης 7
[048] Ζώνη 8	(Z8):	(Z8):	___/___/___ (000 έως 255) x 10ms	Χρόνος ανταπόκρισης ζώνης 8
[049] Ζώνη 9	(Z1 με ATZ):	(Z9):	___/___/___ (000 έως 255) x 10ms	Χρόνος ανταπόκρισης ζώνης 9
[050] Ζώνη 10	(Z2 με ATZ):	(Z10):	___/___/___ (000 έως 255) x 10ms	Χρόνος ανταπόκρισης ζώνης 10
[051] Ζώνη 11	(Z3 με ATZ):	(Z11):	___/___/___ (000 έως 255) x 10ms	Χρόνος ανταπόκρισης ζώνης 11
[052] Ζώνη 12	(Z4 με ATZ):	(Z12):	___/___/___ (000 έως 255) x 10ms	Χρόνος ανταπόκρισης ζώνης 12
[053] Ζώνη 13	(Z5 με ATZ):	(Z13):	___/___/___ (000 έως 255) x 10ms	Χρόνος ανταπόκρισης ζώνης 13
[054] Ζώνη 14	(Z6 με ATZ):	(Z14):	___/___/___ (000 έως 255) x 10ms	Χρόνος ανταπόκρισης ζώνης 14
[055] Ζώνη 15	(Z7 με ATZ):	(Z15):	___/___/___ (000 έως 255) x 10ms	Χρόνος ανταπόκρισης ζώνης 15
[056] Ζώνη 16	(Z8 με ATZ):	(Z16):	___/___/___ (000 έως 255) x 10ms	Χρόνος ανταπόκρισης ζώνης 16

* SP7000: Για τις ζώνες 17-32 (με ATZ), ο χρόνος είναι ρυθμισμένος στα 600msec (60sec).

Μέτρηση ισχύος σήματος ασύρματων πομπών

Διεύθυνση
[101] Ζώνη 1
[102] Ζώνη 2
[103] Ζώνη 3
[104] Ζώνη 4
[105] Ζώνη 5
[106] Ζώνη 6
[107] Ζώνη 7
[108] Ζώνη 8

Διεύθυνση
[109] Ζώνη 9
[110] Ζώνη 10
[111] Ζώνη 11
[112] Ζώνη 12
[113] Ζώνη 13
[114] Ζώνη 14
[115] Ζώνη 15
[116] Ζώνη 16

Διεύθυνση
[117] Ζώνη 17
[118] Ζώνη 18
[119] Ζώνη 19
[120] Ζώνη 20
[121] Ζώνη 21
[122] Ζώνη 22
[123] Ζώνη 23
[124] Ζώνη 24

Διεύθυνση
[125] Ζώνη 25
[126] Ζώνη 26
[127] Ζώνη 27
[128] Ζώνη 28
[129] Ζώνη 29
[130] Ζώνη 30
[131] Ζώνη 31
[132] Ζώνη 32

Δείκτης σήματος ασυρμάτων

Αριθμός «μπιπ»	Δύναμη σήματος	Αποτέλεσμα
3	8 έως 10	Τέλειο σήμα
2	5 έως 7	Ικανοποιητικό σήμα
1	1 έως 4	Ασθενές σήμα (έλεγχος)



Για να δείτε την ισχύ του σήματος των ασυρμάτων, πιάστε τον διακόπτη tamper του πομπού όταν είστε στην αντίστοιχη διεύθυνση.

Κωδικοί αναφοράς ζωνών

(Εργοστασιακά = FF)

Διεύθυνση	Ζώνη	Συναγερμός	Επαναφορά Συναγερμού	Tamper	Επαναφορά Tamper
[141]	Ζώνη 1	___/___	___/___	___/___	___/___
[142]	Ζώνη 2	___/___	___/___	___/___	___/___
[143]	Ζώνη 3	___/___	___/___	___/___	___/___
[144]	Ζώνη 4	___/___	___/___	___/___	___/___
[145]	Ζώνη 5	___/___	___/___	___/___	___/___
[146]	Ζώνη 6	___/___	___/___	___/___	___/___
[147]	Ζώνη 7	___/___	___/___	___/___	___/___
[148]	Ζώνη 8	___/___	___/___	___/___	___/___
[149]	Ζώνη 9	___/___	___/___	___/___	___/___
[150]	Ζώνη 10	___/___	___/___	___/___	___/___
[151]	Ζώνη 11	___/___	___/___	___/___	___/___
[152]	Ζώνη 12	___/___	___/___	___/___	___/___
[153]	Ζώνη 13	___/___	___/___	___/___	___/___
[154]	Ζώνη 14	___/___	___/___	___/___	___/___
[155]	Ζώνη 15	___/___	___/___	___/___	___/___
[156]	Ζώνη 16	___/___	___/___	___/___	___/___
[157]	Ζώνη 17	___/___	___/___	___/___	___/___
[158]	Ζώνη 18	___/___	___/___	___/___	___/___
[159]	Ζώνη 19	___/___	___/___	___/___	___/___
[160]	Ζώνη 20	___/___	___/___	___/___	___/___
[161]	Ζώνη 21	___/___	___/___	___/___	___/___
[162]	Ζώνη 22	___/___	___/___	___/___	___/___
[163]	Ζώνη 23	___/___	___/___	___/___	___/___
[164]	Ζώνη 24	___/___	___/___	___/___	___/___
[165]	Ζώνη 25	___/___	___/___	___/___	___/___
[166]	Ζώνη 26	___/___	___/___	___/___	___/___
[167]	Ζώνη 27	___/___	___/___	___/___	___/___
[168]	Ζώνη 28	___/___	___/___	___/___	___/___
[169]	Ζώνη 29	___/___	___/___	___/___	___/___
[170]	Ζώνη 30	___/___	___/___	___/___	___/___
[171]	Ζώνη 31	___/___	___/___	___/___	___/___
[172]	Ζώνη 32	___/___	___/___	___/___	___/___

Προγραμματισμός ζωνών ηλεκτρολογίου

Καθορισμός ζωνών ηλεκτρολογίου

Βήμα	Ενέργεια	Λεπτομέρειες
1	[ENTER] + [ΚΩΔΙΚΟΣ ΕΓΚΑΤΑΣΤΑΤΗ] (εργοστασιακά: 0000 / 000000)	[ARM] + [STAY] = αναβοσβήνει. Ο [ΚΩΔΙΚΟΣ ΕΓΚΑΤΑΣΤΑΤΗ] μπορεί επίσης να κάνει αυτή τη λειτουργία.
2	Πιέστε και κρατήστε το  (3 δευτ.)	[ARM] + [STAY] = ανοικτό.
3	[ΑΡΙΘΜΟΣ ΖΩΝΗΣ] + [ENTER]*	K35 / K32 / K32LCD= 2 ψηφία: 01 έως 32 K636 / K10H/V = 1 ψηφίο: 1 έως 0(10) * Για να σβήσετε μια ζώνη ηλεκτρολογίου, πιέστε [CLEAR], και μετά [ENTER].

Καθορισμός ζώνης ως σημείο εισόδου (StayD)



Βήμα	Ενέργεια	Λεπτομέρειες
1	[ENTER] + [ΚΩΔΙΚΟΣ ΕΓΚΑΤΑΣΤΑΤΗ] (εργοστασιακά: 0000 / 000000)	[ARM] + [STAY] = αναβοσβήνει.
2	Πιέστε και κρατήστε το [OFF] (3 δευτ.)	[ARM] + [STAY] = ανοικτό.
3	[ΑΡΙΘΜΟΣ ΖΩΝΗΣ]*	K35/ K32 / K32LCD= 2 ψηφία: 01 έως 32 K636 / K10H/V = 1 ψηφίο: 1 έως 0(10) * Η πρώτη ζώνη που θα προγραμματίσετε θα είναι το σημείο εισόδου και θα αναβοσβήνει. Μέχρι και τρεις ακόμα ζώνες μπορούν να προστεθούν, αυτές οι ζώνες θα είναι μόνιμα φωτισμένες.
4	[ENTER]	Πιέστε [ENTER] για αποθήκευση και έξοδο.

Ρύθμιση Εισόδου/Εξόδου Ηλεκτρολογίου (K636 V2.0 και πάνω)

Βήμα	Ενέργεια	Λεπτομέρειες
1	[ENTER] + [ΚΩΔΙΚΟΣ ΕΓΚΑΤΑΣΤΑΤΗ] (εργοστασιακά: 0000 / 000000)	[ARM] + [STAY] = αναβοσβήνει.
2	Πιέστε και κρατήστε το [ARM] (3 δευτ.)	[ARM] + [STAY] = ανοικτό.
3	Επιλογή [1]	<u>ΑΝΟΙΚΤΟ</u> = Η έξοδος γυρίζει σε γείωση ακολουθώντας την όπλιση του συστήματος (μπλε καλώδιο 150mA max). <u>ΚΛΕΙΣΤΟ</u> = Είσοδος (Είσοδος ζώνης ηλεκτρολογίου)
4	Επιλογή [2]	<u>ΑΝΟΙΚΤΟ</u> = Έξοδος N.O. <u>ΚΛΕΙΣΤΟ</u> = Έξοδος N.C.

 Όταν ρυθμίζεται σαν έξοδο, θα πρέπει πρώτα να σβήσετε τη ζώνη ηλεκτρολογίου (αν είναι ορισμένη).

Ζώνες

Βήμα	Ενέργεια	Λεπτομέρειες
1	 + [ΚΩΔΙΚΟΣ ΕΓΚΑΤΑΣΤΑΤΗ]	 = αναβοσβήνει (οι προγραμματισμένες ζώνες είναι ανοιχτές). Ο [ΚΩΔΙΚΟΣ ΤΕΧΝΙΚΟΥ] μπορεί επίσης να κάνει αυτή τη λειτουργία
2	[ΑΡΙΘΜΟΣ ΖΩΝΗΣ]	2 ψηφία: από 01 έως 32
3	Εγγραφή ή διαγραφή ζώνης	Ασύρματη ζώνη: Ανοιγοκλείνετε το καπάκι ή πιέζετε τον διακόπτη [LEARN/TAMPER]. Ενσύρματη ζώνη: Πιέστε [ENTER] για διαγραφή προγραμματισμένης ζώνης. Πατήστε και κρατήστε το πλήκτρο [SLEEP] για 3 δευτερόλεπτα.
4	Τύπος ζώνης	Δείτε στη σελίδα 11 τις οδηγίες για το τύπο ζώνης.
5	Ορισμός υποσυστήματος ([1] ή/και [2]) + [ENTER]	Ορίστε την ζώνη σε ένα ή και στα δύο υποσυστήματα και πατήστε [ENTER]. Αρχικά όλες οι ζώνες είναι στο πρώτο υποσύστημα.

 Τα LEDs της κατάστασης του υποσυστήματος 2 απεικονίζουν την εμβέλεια της επιλεγμένης ασύρματης ζώνης (4 LEDs = καλό σήμα, 1 LED = ασθενές σήμα, κανένα LED = ενσύρματη ζώνη).

PGM (Αυτοματισμοί)

Προγραμματιζόμενες έξοδοι

Συμβάντα Ενεργοποίησης/Απενεργοποίησης

Διεύθυνση	Περιγραφή	Ομάδα συμβάντος #	Υπο-ομάδα #	Υποσύστημα # (99 και για τα δύο υποσυστήματα)	Εργοστασιακά
[220]	PGM 1: Συμβάν ενεργοποίησης	(___/___)	(___/___)	(___/___)	08/99/99*
[221]	Συμβάν απενεργοποίησης	(___/___)	(___/___)	(___/___)	00/00/00
[222]	PGM 2: Συμβάν ενεργοποίησης	(___/___)	(___/___)	(___/___)	09/99/99†
[223]	Συμβάν απενεργοποίησης	(___/___)	(___/___)	(___/___)	00/00/00
[224]	PGM 3: Συμβάν ενεργοποίησης	(___/___)	(___/___)	(___/___)	00/00/00
[225]	Συμβάν απενεργοποίησης	(___/___)	(___/___)	(___/___)	00/00/00
[226]	PGM 4: Συμβάν ενεργοποίησης	(___/___)	(___/___)	(___/___)	00/00/00
[227]	Συμβάν απενεργοποίησης	(___/___)	(___/___)	(___/___)	00/00/00
[228]	PGM 5: Συμβάν ενεργοποίησης	(___/___)	(___/___)	(___/___)	00/00/00
[229]	Συμβάν απενεργοποίησης	(___/___)	(___/___)	(___/___)	00/00/00
[230]	PGM 6: Συμβάν ενεργοποίησης	(___/___)	(___/___)	(___/___)	00/00/00
[231]	Συμβάν απενεργοποίησης	(___/___)	(___/___)	(___/___)	00/00/00
[232]	PGM 7: Συμβάν ενεργοποίησης	(___/___)	(___/___)	(___/___)	00/00/00
[233]	Συμβάν απενεργοποίησης	(___/___)	(___/___)	(___/___)	00/00/00
[234]	PGM 8: Συμβάν ενεργοποίησης	(___/___)	(___/___)	(___/___)	00/00/00
[235]	Συμβάν απενεργοποίησης	(___/___)	(___/___)	(___/___)	00/00/00
[236]	PGM 9: Συμβάν ενεργοποίησης	(___/___)	(___/___)	(___/___)	00/00/00
[237]	Συμβάν απενεργοποίησης	(___/___)	(___/___)	(___/___)	00/00/00
[238]	PGM 10: Συμβάν ενεργοποίησης	(___/___)	(___/___)	(___/___)	00/00/00
[239]	Συμβάν απενεργοποίησης	(___/___)	(___/___)	(___/___)	00/00/00
[240]	PGM 11: Συμβάν ενεργοποίησης	(___/___)	(___/___)	(___/___)	00/00/00
[241]	Συμβάν απενεργοποίησης	(___/___)	(___/___)	(___/___)	00/00/00
[242]	PGM 12: Συμβάν ενεργοποίησης	(___/___)	(___/___)	(___/___)	00/00/00
[243]	Συμβάν απενεργοποίησης	(___/___)	(___/___)	(___/___)	00/00/00
[244]	PGM 13: Συμβάν ενεργοποίησης	(___/___)	(___/___)	(___/___)	00/00/00
[245]	Συμβάν απενεργοποίησης	(___/___)	(___/___)	(___/___)	00/00/00
[246]	PGM 14: Συμβάν ενεργοποίησης	(___/___)	(___/___)	(___/___)	00/00/00
[247]	Συμβάν απενεργοποίησης	(___/___)	(___/___)	(___/___)	00/00/00
[248]	PGM 15: Συμβάν ενεργοποίησης	(___/___)	(___/___)	(___/___)	00/00/00
[249]	Συμβάν απενεργοποίησης	(___/___)	(___/___)	(___/___)	00/00/00
[250]	PGM 16: Συμβάν ενεργοποίησης	(___/___)	(___/___)	(___/___)	00/00/00
[251]	Συμβάν απενεργοποίησης	(___/___)	(___/___)	(___/___)	00/00/00



* Διεύθυνση [220] PGM 1. Συμβάν ενεργοποίησης, εργοστασιακά = (Επιλογή B σε τηλεχειριστήριο). Πιέζοντας το μπουτόν σε κάθε τηλεχειριστήριο/κάθε υποσύστημα.

† Διεύθυνση [222] PGM 2. Συμβάν ενεργοποίησης, εργοστασιακά = (Επιλογή C σε τηλεχειριστήριο). Πιέζοντας το μπουτόν σε κάθε τηλεχειριστήριο/κάθε υποσύστημα.

Περιγραφή συμβάντων

Ομάδα συμβάντος #	Υπό-ομάδα #
00 = Ζώνη κλειστή 01 = Ζώνη ανοικτή	01 έως 32 = Αριθμός ζώνης 99 = Όλες οι ζώνες
02 = Κατάσταση υποσυστήματος	00 έως 01= Δ/Χ 02 = Σιωπηλός συναγερμός 03 = Σιωπηλός συναγερμός με ένδειξη πληκτρολογίου 04 = Κανονικός συναγερμός 05 = Παλμικός συναγερμός 06 = Strobe 07 = Λήξη συναγερμού 08 = Σήμανση σειρήνας για όπλιση (Υποσύστημα 1 μόνο) 09 = Σήμανση σειρήνας για αφόπλιση (Υποσύστημα 1 μόνο) 10 = Επανεκκίνηση(Υποσύστημα 1 μόνο) 11 = Αφόπλιση υποσυστήματος 12 = Όπλιση υποσυστήματος 13 = Έναρξη χρόνου εισόδου 14 = Έναρξη χρόνου εξόδου 15 = Καθυστέρηση προ-συναγερμού 16 = Επιβεβαίωση αναφοράς 99 = Από κάθε υποσύστημα συμβάν κατάστασης
03 = Κατάσταση σειρήνας (Υποσύστημα 1 μόνο)	00 = Λήξη σειρήνας 01 = Έναρξη σειρήνας 02 = Σήμανση σειρήνας για όπλιση 03 = Σήμανση σειρήνας για αφόπλιση 99 = Για κάθε συμβάν σειρήνας
06 = Συμβάντα που δεν αποστέλλονται στο Κ.Λ.Σ.	00 = Πρόβλημα τηλεφωνικής γραμμής 01 = [ENTER] / [CLEAR] / [ON] όταν πατηθούν (Υποσ. 1 μόνο) 02 = Δ/Χ 03 = Όπλιση σε κατάσταση stay 04 = Όπλιση σε κατάσταση sleep 05 = Όπλιση σε κατάσταση force 06 = Από ολική όπλιση σε stay 07 = Σφάλμα επικοινωνίας με Η/Υ (Υποσύστημα 1 μόνο) 08 = Συνδυασμός πλήκτρων 1 (πλήκτρα [1] και [2]) (Υποσ.1 μόνο) 09 = Συνδυασμός πλήκτρων 2 (πλήκτρα [2] και [3]) (Υποσ.1 μόνο) 10 = Συνδυασμός πλήκτρων 3 (πλήκτρα [4] και [5]) (Υποσ.1 μόνο) 11 = Συνδυασμός πλήκτρων 4 (πλήκτρα [5] και [6]) (Υποσ.1 μόνο) 12 = Συνδυασμός πλήκτρων 5 (πλήκτρα [7] και [8]) (Υποσ.1 μόνο) 13 = Συνδυασμός πλήκτρων 6 (πλήκτρα [8] και [9]) (Υποσ.1 μόνο) 14 = Συναγερμός από Tamper 15 = Συναγερμός από απώλεια επίβλεψης 16 = Δ/Χ 17 = Δ/Χ 18 = Δ/Χ 19 = Δ/Χ 20 = Από ολική όπλιση σε sleep 21 = Αναβάθμιση Firmware (Υποσύστημα 1 μόνο) 22 = Δ/Χ 23 = Ενεργοποιήθηκε η λειτουργία STAYD 24 = Απενεργοποιήθηκε η λειτουργία STAYD 25 = Αλλαγή κατάστασης καταχώρησης IP 26 = Αλλαγή κατάστασης καταχώρησης GPRS 27 = Όπλιση με πρόβλημα(-τα) 28 = Συναγερμός επίβλεψης 29 = Αποκατάσταση συναγερμού επίβλεψης 30 = Όπλιση με τηλεχειριστήριο με χαμηλή μπαταρία 99 = Για κάθε ένα από τα παραπάνω
08 = Ενεργοποίηση μπουτόν σε τηλεχειριστήριο (Επιλογές μπουτόν "B" στην σελίδα 26) 09 = Ενεργοποίηση μπουτόν σε τηλεχειριστήριο (Επιλογές μπουτόν "C" στην σελίδα 26) 10 = Ενεργοποίηση μπουτόν σε τηλεχειριστήριο (Επιλογές μπουτόν "D" στην σελίδα 26) 11 = Ενεργοποίηση μπουτόν σε τηλεχειριστήριο (Επιλογές μπουτόν "E" στην σελίδα 26)	01 έως 32 = Αριθμός τηλεχειριστηρίου 99 = Όλα τα τηλεχειριστήρια
12 = Επανεκκίνηση ασύρματης ζώνης	01 έως 32 = Αριθμός ζώνης 99 = Για κάθε ζώνη
13 = Επανεκκίνηση ασύρματης συσκευής (Υποσύστημα 1 μόνο)	01 έως 16 = Αριθμός εξόδου 17 έως 18 = Ασύρματος αναμεταδότης 19 έως 26 = Ασύρματο πληκτρολόγιο 27 έως 30 = Ασύρματη σειρήνα 99 = Για κάθε έξοδο
14 = Προγραμματισμός παράκαμψης ζωνών 15 = Κωδικός χρήστη για ενεργοποίηση PGM (Υποσ. 1 μόνο)	01 έως 32 = Αριθμός χρήστη 99 = Για κάθε χρήστη

Ομάδα συμβάντος #	Υπό-ομάδα #
16 = Διατήρηση σήματος ασύρματου πυραυλικού καπνού 17 = Καθυστερήση μετάδοσης σήματος συναγερμού 18 = Ασθενές σήμα ασύρματης ζώνης 1 (Υποσύστημα 1 μόνο) 19 = Ασθενές σήμα ασύρματης ζώνης 2 (Υποσύστημα 1 μόνο) 20 = Ασθενές σήμα ασύρματης ζώνης 3 (Υποσύστημα 1 μόνο) 21 = Ασθενές σήμα ασύρματης ζώνης 4 (Υποσύστημα 1 μόνο)	01 έως 32 = Αριθμός ζώνης 99 = Για κάθε ζώνη
22 = Ενεργοποίηση μπουτόν σε τηλεχειριστήριο (δες επιλογή μπουτόν '5') 23 = Ενεργοποίηση μπουτόν σε τηλεχειριστήριο (δες επιλογή μπουτόν '6')	01 έως 32 = Αριθμός τηλεχειριστηρίου 99 = Για κάθε τηλεχειριστήριο
24 = Έναρξη καθυστέρησης φωτιάς	01 έως 32 = Αριθμός ζώνης 99 = Για κάθε ζώνη
25 = Δ/Χ	
26 = Πρόσβαση λογισμικού (VDMP3, IP100, NEware, WinLoad)	00 = Μη έγκυρη πηγή ID 01 = Απευθείας με WinLoad / BabyWare 02 = WinLoad / BabyWare μέσω IP συσκευής 03 = WinLoad / BabyWare μέσω GSM συσκευής 04 = WinLoad / BabyWare μέσω μόντεμ 09 = Απευθείας IP100 10 = Απευθείας VDMP3 t 11 = VDMP3 μέσω GSM συσκευής 12 = Απομακρυσμένη πρόσβαση 13 = SMS μέσω GSM συσκευής 99 = Για κάθε περίπτωση
27 = Συμβάν συσκευής Bus	00 = Προστέθηκε μια συσκευή bus 01 = Αφαιρέθηκε μια συσκευή bus 02 = Απώλεια επικοινωνίας με αμφίδρομη ασύρματη συσκευή 03 = Αποκατάσταση επικοινωνίας με αμφίδρομη ασύρματη συσκευή
28 = StayD χρήση "μονοπατιού"	01 έως 32 = Αριθμός ζώνης 99 = Για κάθε ζώνη
29 = Όπλιση από χρήστη	01 έως 32 = Αριθμός χρήστη 99 = Για κάθε χρήστη
30 = Ειδική όπλιση	00 = Αυτόματη όπλιση (σε χρόνο/σε μη κίνηση) 01 = Αργοπορημένη όπλιση 02 = Όπλιση από μη κίνηση 03 = Μερική όπλιση 04 = Γρήγορη όπλιση 05 = Όπλιση με WinLoad 06 = Όπλιση με κλειδοδιακόπτη 99 = Κάθε ειδική όπλιση
31 = Αφόπλιση από χρήστη 32 = Αφόπλιση από χρήστη μετά από συναγερμό 33 = Ακύρωση συναγερμού από χρήστη	01 έως 32 = Αριθμός χρήστη 99 = Για κάθε χρήστη
34 = Ειδική αφόπλιση	00 = Ακύρωση αυτόματης όπλισης (σε χρόνο/σε μη κίνηση) 01 = Αφόπλιση με WinLoad 02 = Αφόπλιση με WinLoad μετά από συναγερμό 03 = Ακύρωση συναγερμού με WinLoad 04 = Ακύρωση παραύρατου συναγερμού 05 = Αφόπλιση με κλειδοδιακόπτη 06 = Αφόπλιση με κλειδοδιακόπτη μετά από συναγερμό 07 = Ακύρωση συναγερμού με κλειδοδιακόπτη 99 = Κάθε ειδική αφόπλιση
35 = Ζώνη παρακάμφθηκε 36 = Ζώνη σε συναγερμό 37 = Συναγερμός φωτιάς 38 = Αποκατάσταση συναγερμού ζώνης 39 = Αποκατάσταση συναγερμού	01 έως 32 = Αριθμός ζώνης 99 = Για κάθε ζώνη
40 = Ειδικός συναγερμός	00 = Πανικός όχι ιατρικός 01 = Ιατρικός πανικός 02 = Πανικός φωτιάς 03 = Συναγερμός σε παράταση εξόδου 04 = Γενικός τερματισμός 05 = Κωδικός απειλής 06 = Κλείδωμα πληκτρολογίου (Υποσύστημα 1 μόνο) 99 = κάθε συμβάν ειδικού συναγερμού
41 = Τερματισμός ζώνης 42 = Tamper ζώνης 43 = Αποκατάσταση tamper ζώνης	01 έως 32 = Αριθμός ζώνης 99 = Για κάθε ζώνη

Ομάδα συμβάντος #	Υπό-ομάδα #
44 = Νέο πρόβλημα (Υποσύστημα 1 μόνο εκτός από υπο-ομάδα 07 = και τα δύο υποσυστήματα)	00 = Δ/Χ 01 = Πρόβλημα 220 AC 02 = Πρόβλημα μπαταρίας 03 = Υπέρβαση ρεύματος βοηθητικής τροφοδοσίας 04 = Υπέρβαση ρεύματος Bell 05 = Ασύνδετο Bell 06 = Απώλεια ώρας 07 = Πρόβλημα βρόγχου φωτιάς 08 = Σφάλμα επικοινωνίας με Κ.Λ.Σ. στο τηλέφωνο #1 09 = Σφάλμα επικοινωνίας με Κ.Λ.Σ. στο τηλέφωνο #2 10 = Σφάλμα επικοινωνίας με pager 11 = Σφάλμα επικοινωνίας με τηλεφωνητή 12 = Παρεμβολή RF 13 = GSM RF παρεμβολή 14 = GSM εκτός λειτουργίας 15 = GSM απώλεια επίβλεψης 16 = Απώλεια επικοινωνίας με IP Δέκτη 1 (GPRS) 17 = Απώλεια επικοινωνίας με IP Δέκτη 2 (GPRS) 18 = IP συσκευή εκτός λειτουργίας 19 = IP συσκευή απώλεια επίβλεψης 20 = Απώλεια επικοινωνίας IP Δέκτη 1 (IP) 21 = Απώλεια επικοινωνίας IP Δέκτη 2 (IP) 22 = Πρόβλημα tamper συσκευής GSM/GPRS 99 = Όλα τα παραπάνω προβλήματα
45 = Αποκατάσταση προβλήματος	00 = Αποκατάσταση τηλεφωνικής γραμμής 01 = Αποκατάσταση 220 AC 02 = Αποκατάσταση μπαταρίας 03 = Αποκατάσταση υπέρβασης ρεύματος βοηθητικής τροφοδοσίας 04 = Αποκατάσταση υπέρβασης ρεύματος Bell 05 = Αποκατάσταση σύνδεσης Bell 06 = Αποκατάσταση ώρας 07 = Αποκατάσταση βρόγχου φωτιάς 08 = Σφάλμα επικοινωνίας με Κ.Λ.Σ. στο τηλέφωνο #1 09 = Σφάλμα επικοινωνίας με Κ.Λ.Σ. στο τηλέφωνο #2 11 = Σφάλμα επικοινωνίας με τηλεφωνητή 12 = Αποκατάσταση παρεμβολής RF 13 = GSM RF παρεμβολή 14 = GSM εκτός λειτουργίας 15 = GSM απώλεια επίβλεψης 16 = Απώλεια επικοινωνίας με IP Δέκτη 1 (GPRS) 17 = Απώλεια επικοινωνίας με IP Δέκτη 2 (GPRS) 18 = IP συσκευή εκτός λειτουργίας 19 = IP συσκευή απώλεια επίβλεψης 20 = Απώλεια επικοινωνίας IP Δέκτη 1 (IP) 21 = Απώλεια επικοινωνίας IP Δέκτη 2 (IP) 22 = Αποκατάσταση προβλήματος tamper συσκευής GSM/GPRS 99 = Αποκατάσταση όλων των παραπάνω προβλημάτων
46 = Bus / ασύρματη συσκευή νέου προβλήματος (Υποσύστημα 1 μόνο)	00 = Πρόβλημα επικοινωνίας Bus 01 = Πρόβλημα Tamper 02 = Πρόβλημα 220 AC 03 = Πρόβλημα μπαταρίας 99 = Όλα τα παραπάνω προβλήματα
47 = Bus / ασύρματη συσκευή αποκατάσταση προβλήματος (Υποσύστημα 1 μόνο)	00 = Αποκατάσταση επικοινωνίας Bus 01 = Αποκατάσταση Tamper 02 = Αποκατάσταση 220 AC 03 = Αποκατάσταση μπαταρίας 99 = Αποκατάσταση όλων των παραπάνω προβλημάτων
48 = Ειδικά (Υποσύστημα 1 μόνο)	00 = Εκκίνηση συστήματος 01 = Αποστολή σήματος ελέγχου 02 = Είσοδος στο λογισμικό 03 = Έξοδος από το λογισμικό 04 = Είσοδος στον προγραμματισμό εγκαταστάτη 05 = Έξοδος από τον προγραμματισμό εγκαταστάτη 06 = Είσοδος στον προγραμματισμό τεχνικού 07 = Έξοδος από τον προγραμματισμό τεχνικού 08 = Λήξη καθυστέρησης παραπτώματος όπλισης 13 = Αποτυχία όπλισης 99 = Κάθε ειδικό συμβάν από τα παραπάνω
49 = Χαμηλή μπαταρία ζώνης 50 = Αποκατάσταση μπαταρίας ζώνης 51 = Πρόβλημα επίβλεψης ζώνης 52 = Αποκατάσταση επίβλεψης ζώνης	01 έως 32 = Αριθμός ζώνης 99 = Για κάθε ζώνη

Ομάδα συμβάντος #	Υπό-ομάδα #
53 = Πρόβλημα επίβλεψης ασύρματης συσκευής (Υποσύστημα 1 μόνο) 54 = Αποκατάσταση επίβλεψης ασύρματης συσκευής (Υποσύστημα 1 μόνο) 55 = Πρόβλημα tamper ασύρματης συσκευής (Υποσύστημα 1 μόνο) 56 = Αποκατάσταση tamper ασύρματης συσκευής (Υποσύστημα 1 μόνο)	01 έως 16 = Έξοδος 17 έως 18 = Ασύρματος αναμεταδότης 19 έως 26 = Ασύρματο πληκτρολόγιο 27 έως 30 = Ασύρματη σειρήνα 99 = Για κάθε έξοδο
57 = Όχι ιατρικός πανικός (παραϊατρικός)	01 έως 32 = Αριθμός χρήστη 99 = Για κάθε χρήστη
58 = Βίαια οπλισμένη ζώνη 59 = Συμπεριλαμβάνεται η ζώνη	01 έως 32 = Αριθμός ζώνης
60 = Χαμηλή μπαταρία ασυρμάτου 61 = Αποκατάσταση χαμηλής μπαταρίας ασυρμάτου	01 έως 32 = Θέση κωδικού 99 = Για κάθε θέση κωδικού
64 = Κατάσταση συστήματος	00 = Τα LED να ακολουθούν την κατάσταση όπλισης*: 1. Γρήγορος παλμός PGM σε συναγερμό 2. Γρήγορος παλμός PGM σε χρόνο εξόδου κάτω από 10 sec. 3. Αργός παλμός PGM σε χρόνο εξόδου πάνω από 10 sec. 4. Σταθερά ανοικτό το PGM στην όπλιση 5. Σταθερά σβηστό PGM στην αφόπλιση * Αυτό το συμβάν μπορεί να οριστεί ώστε κάθε υποσύστημα. Αν οριστεί σε περισσότερα από ένα υποσύστημα, το PGM θα ακολουθεί την κατάσταση με την σειρά προτεραιότητας που φαίνεται παραπάνω από πάνω το 1 προς τα κάτω το 5.



Δείτε τον προγραμματισμό PGM στον γρήγορο προγραμματισμό εγκατάστασης.

Επιλογές PGM

Επιλογή	Περιγραφή	PGM 1 [261]		PGM 2 [262]		PGM 3 [263]		PGM 4 [264]		PGM 5 [265]		PGM 6 [266]		PGM 7 [267]		PGM 8 [268]	
		OFF	ON	OFF	ON	OFF	ON	OFF	ON	OFF	ON	OFF	ON	OFF	ON	OFF	ON
[1]	Χρόνος PGM (OFF=Sec, ON=Min)	▲	□	▲	□	▲	□	▲	□	▲	□	▲	□	▲	□	▲	□
[2]	Κατάσταση PGM (OFF=N.O., ON=N.C.)	▲	□	▲	□	▲	□	▲	□	▲	□	▲	□	▲	□	▲	□
[3]	Επίβλεψη PGM	□	▲	□	□	□	▲	□	▲	□	▲	□	▲	□	▲	□	▲
[4]	Κατάσταση ενεργοποίησης PGM (OFF=σταθερό, ON=παλμικό)	▲	□	▲	□	▲	□	▲	□	▲	□	▲	□	▲	□	▲	□
[5]	Δίνει παλμό το PGM κάθε 30 sec αν είναι οπλισμένο	▲	□	▲	□	▲	□	▲	□	▲	□	▲	□	▲	□	▲	□
[6]	Παλμός PGM σε κάθε συναγερμό	▲	□	▲	□	▲	□	▲	□	▲	□	▲	□	▲	□	▲	□
[7]	Παλμός PGM σε κάθε συναγερμό (OFF= υποσύστημα 1, ON= υποσύστημα 2)	▲	□	▲	□	▲	□	▲	□	▲	□	▲	□	▲	□	▲	□
[8]	Ευέλικτη απενεργοποίηση PGM (OFF= Χρονος PGM μόνο ή δύο συμβάντα ενεργοποίησης, ON= Χρονος PGM ή συμβάν απενεργοποίησης, ότι γίνεται πρώτο)	▲	□	▲	□	▲	□	▲	□	▲	□	▲	□	▲	□	▲	□

Επιλογή	Περιγραφή	PGM 9 [269]		PGM 10 [270]		PGM 11 [271]		PGM 12 [272]		PGM 13 [273]		PGM 14 [274]		PGM 15 [275]		PGM 16 [276]	
		OFF	ON	OFF	ON	OFF	ON	OFF	ON	OFF	ON	OFF	ON	OFF	ON	OFF	ON
[1]	Χρόνος PGM (OFF=Sec, ON=Min)	▲	□	▲	□	▲	□	▲	□	▲	□	▲	□	▲	□	▲	□
[2]	Κατάσταση PGM (OFF=N.O., ON=N.C.)	▲	□	▲	□	▲	□	▲	□	▲	□	▲	□	▲	□	▲	□
[3]	Επίβλεψη PGM	□	▲	□	□	□	▲	□	▲	□	▲	□	▲	□	▲	□	▲
[4]	Κατάσταση ενεργοποίησης PGM (OFF=σταθερό, ON=παλμικό)	▲	□	▲	□	▲	□	▲	□	▲	□	▲	□	▲	□	▲	□
[5]	Δίνει παλμό το PGM κάθε 30 sec αν είναι οπλισμένο	▲	□	▲	□	▲	□	▲	□	▲	□	▲	□	▲	□	▲	□
[6]	Παλμός PGM σε κάθε συναγερμό	▲	□	▲	□	▲	□	▲	□	▲	□	▲	□	▲	□	▲	□
[7]	Παλμός PGM σε κάθε συναγερμό (OFF= υποσύστημα 1, ON= υποσύστημα 2)	▲	□	▲	□	▲	□	▲	□	▲	□	▲	□	▲	□	▲	□
[8]	Ευέλικτη απενεργοποίηση PGM (OFF= Χρονος PGM μόνο ή δύο συμβάντα ενεργοποίησης, ON= Χρονος PGM ή συμβάν απενεργοποίησης, ότι γίνεται πρώτο)	▲	□	▲	□	▲	□	▲	□	▲	□	▲	□	▲	□	▲	□

▲ = Εργοστασιακή ρύθμιση.

OFF = ΣΒΗΣΤΟ

ON = ΑΝΟΙΚΤΟ

Χρόνοι PGM

Διεύθυνση	PGM	Χρόνοι PGM	Εργοστασιακά
[281]	PGM 1	(001 έως 255 x 1sec/min)	005
[282]	PGM 2	(001 έως 255 x 1sec/min)	005
[283]	PGM 3	(001 έως 255 x 1sec/min)	005
[284]	PGM 4	(001 έως 255 x 1sec/min)	005
[285]	PGM 5	(001 έως 255 x 1sec/min)	005
[286]	PGM 6	(001 έως 255 x 1sec/min)	005
[287]	PGM 7	(001 έως 255 x 1sec/min)	005
[288]	PGM 8	(001 έως 255 x 1sec/min)	005

Διεύθυνση	PGM	Χρόνοι PGM	Εργοστασιακά
[289]	PGM 9	(001 έως 255 x 1sec/min)	005
[290]	PGM 10	(001 έως 255 x 1sec/min)	005
[291]	PGM 11	(001 έως 255 x 1sec/min)	005
[292]	PGM 12	(001 έως 255 x 1sec/min)	005
[293]	PGM 13	(001 έως 255 x 1sec/min)	005
[294]	PGM 14	(001 έως 255 x 1sec/min)	005
[295]	PGM 15	(001 έως 255 x 1sec/min)	005
[296]	PGM 16	(001 έως 255 x 1sec/min)	005

Σειριακοί αριθμοί ασύρματων PGM

Διεύθυνση	PGM	Σειριακός αριθμός ασύρματου PGM
[301]	PGM 1	_____
[302]	PGM 2	_____
[303]	PGM 3	_____
[304]	PGM 4	_____
[305]	PGM 5	_____
[306]	PGM 6	_____
[307]	PGM 7	_____
[308]	PGM 8	_____

Διεύθυνση	PGM	Σειριακός αριθμός ασύρματου PGM
[309]	PGM 9	_____
[310]	PGM 10	_____
[311]	PGM 11	_____
[312]	PGM 12	_____
[313]	PGM 13	_____
[314]	PGM 14	_____
[315]	PGM 15	_____
[316]	PGM 16	_____



Για να διαγράψετε ένα ασύρματο PGM, πιάστε [000000] στην αντίστοιχη διεύθυνση.

Για να δείτε τον σειριακό αριθμό, πιάστε την διεύθυνση [960].

Για αυτόματο καθορισμό, πιάστε το tamper του PGM όταν είστε στην αντίστοιχη διεύθυνση..



Δείτε τον προγραμματισμό PGM στην ενότητα «Μενού γρήγορου προγραμματισμού εγκαταστάτη».

Ισχύς σήματος ασύρματου PGM

Διεύθυνση	Περιγραφή
[321]	PGM 1 Ισχύς σήματος ασύρματου PGM
[322]	PGM 2 Ισχύς σήματος ασύρματου PGM
[323]	PGM 3 Ισχύς σήματος ασύρματου PGM
[324]	PGM 4 Ισχύς σήματος ασύρματου PGM
[325]	PGM 5 Ισχύς σήματος ασύρματου PGM
[326]	PGM 6 Ισχύς σήματος ασύρματου PGM
[327]	PGM 7 Ισχύς σήματος ασύρματου PGM
[328]	PGM 8 Ισχύς σήματος ασύρματου PGM

Διεύθυνση	Περιγραφή
[329]	PGM 9 Ισχύς σήματος ασύρματου PGM
[330]	PGM 10 Ισχύς σήματος ασύρματου PGM
[331]	PGM 11 Ισχύς σήματος ασύρματου PGM
[332]	PGM 12 Ισχύς σήματος ασύρματου PGM
[333]	PGM 13 Ισχύς σήματος ασύρματου PGM
[334]	PGM 14 Ισχύς σήματος ασύρματου PGM
[335]	PGM 15 Ισχύς σήματος ασύρματου PGM
[336]	PGM 16 Ισχύς σήματος ασύρματου PGM

Δείκτης σήματος ασυρμάτων

Αριθμός «μπιπ»	Δύναμη σήματος	Αποτέλεσμα
3	8 έως 10	Τέλειο σήμα
2	5 έως 7	Ικανοποιητικό σήμα
1	1 έως 4	Ασθενές σήμα (έλεγχος)



Για να δείτε την ισχύ του σήματος των ασυρμάτων, πιάστε τον διακόπτη tamper του πομπού όταν είστε στην αντίστοιχη διεύθυνση.

Ταξινόμηση PGM

PGM	Έξοδος PGM	Πίνακας Ελέγχου					
		MG5000	MG5050	SP4000	SP5500	SP6000	SP7000
1	Έξοδος 1 πίνακα ελέγχου	✓	✓	✓	✓	✓	✓
2	Έξοδος 2 πίνακα ελέγχου	✓	✓	-	✓	✓	✓
3	Έξοδος 3 πίνακα ελέγχου	-	✓	-	-	Προαιρετικό	✓
4	Έξοδος 4 πίνακα ελέγχου	-	✓	-	-	Προαιρετικό	✓
5	Ρελέ πίνακα ελέγχου	-	-	-	-	Προαιρετικό	✓
6	ZX8 ID= Έξοδος 1	✓	✓	✓	✓	✓	✓
7	ZX8 ID= Έξοδος 2	✓	✓	✓	✓	✓	✓
8	ZX8 ID= Έξοδος 3	✓	✓	✓	✓	✓	-
9	PGM82 Ρελέ 1 / PGM4 Ρελέ 1	✓	✓	✓	✓	✓	✓
10	PGM82 Ρελέ 2 / PGM4 Ρελέ 2	✓	✓	✓	✓	✓	✓
11	PGM82 Ρελέ 3 / PGM4 Ρελέ 3	✓	✓	✓	✓	✓	✓
12	PGM82 Ρελέ 4 / PGM4 Ρελέ 4	✓	✓	✓	✓	✓	✓
13	PGM82 Ρελέ 5 / RTX3/RX1 Έξοδος 1	-	-	✓	✓	✓	✓
14	PGM82 Ρελέ 6 / RTX3/RX1 Έξοδος 2	-	-	✓	✓	✓	✓
15	PGM82 Ρελέ 7 / RTX3 Έξοδος 3 (ρελέ)	-	-	✓	✓	✓	✓
16	PGM82 Ρελέ 8 / RTX3 Έξοδος 4 (ρελέ)	Προαιρετικό	Προαιρετικό	Προαιρετικό	Προαιρετικό	Προαιρετικό	Προαιρετικό



Η ασύρματη συσκευή PGM μπορεί να οριστεί σε κάθε θέση PGM. Θα δουλέψει παράλληλα με τα PGM του κέντρου.

Προγραμματισμός χρηστών



Δείτε στην ενότητα «Μενού γρήγορου προγραμματισμού εγκαταστάτη», για τους κωδικούς τεχνικού και εγκαταστάτη. Δείτε στο εγχειρίδιο χρηστών, στο γρήγορο προγραμματισμό, το προγραμματισμό χρηστών και τηλεχειριστηρίων.

Κωδικός συστήματος

Διεύθυνση	Περιγραφή	Εργοστασιακά
[395]	Κλείδωμα κωδικού εγκαταστάτη (147 για κλείδωμα του πίνακα, διαφορετικά ξεκλειδωτο)	000
[397]	Κωδικός εγκαταστάτη*	000000
[398]	Κωδικός τεχνικού	-
[399]	Κύριος κωδικός συστήματος*	123456

* *4 ή 6 ψηφία ανάλογα με την ρύθμιση στην διεύθυνση [701] επιλογή [1]. Η μονάδα αυτόματα παραβλέπει τα 2 τελευταία ψηφία από τους κωδικούς χρηστών όταν οι κωδικοί μετατραπούν από 6 ψηφία σε 4 ψηφία. Ωστόσο, αν οι κωδικοί μετατραπούν από 4 σε 6 ψηφία, η μονάδα προσθέτει 2 ψηφία στο τέλος του κωδικού ίδια με τα 2 πρώτα ψηφία του κωδικού.

Περιορισμός κωδικού τεχνικού

Στις παρακάτω διευθύνσεις ο κωδικός τεχνικού δεν έχει πρόσβαση:

Διεύθυνση	Περιγραφή
[395]	Κλείδωμα κωδικού εγκαταστάτη
[397]	Κωδικός εγκαταστάτη
[398]	Κωδικός τεχνικού
[815]	1ο Τηλέφωνο Κ.Λ.Σ.

Διεύθυνση	Περιγραφή
[816]	2ο Τηλέφωνο Κ.Λ.Σ.
[817]	Εναλλακτικό Τηλέφωνο Κ.Λ.Σ.
[910]	Ταυτότητα μονάδας (panel ID)
[911]	Κωδικός Η/Υ (PC password)

Επιλογές κωδικών χρηστών

Επιλογή	Επιλογή
1	Πρόσβαση στο υποσύστημα 1
2	Πρόσβαση στο υποσύστημα 2
3	Δυνατότητα παράκαμψης (bypass)
4	Stay/Sleep όπλιση
5	Force όπλιση (Ολική/Sleep/Stay/όπλιση)
6	Μόνο όπλιση
7	Μόνο ενεργοποίηση PGM
8	Κωδικός απειλής



Όταν προγραμματίσουμε την διεύθυνση [400], ή μονάδα θα αντιγράψει και θα αποθηκεύσει τις ίδιες τιμές σε όλες τις παρακάτω διευθύνσεις- [404] έως [432].

Διεύθυνση	Χρήστης	Επιλογές
[400]	Εργοστασιακή ρύθμιση	1 2 3 4 5 6 7 8
[401]	Κύριος κωδικός	1 2 3 4 5 6 7 8
[402]	Κύριος κωδικός 1	① 2 ③④⑤ 6 7 8
[403]	Κύριος κωδικός 2	1 ②③④⑤ 6 7 8
[404]	Χρήστης 4	1 2 3 4 5 6 7 8
[405]	Χρήστης 5	1 2 3 4 5 6 7 8
[406]	Χρήστης 6	1 2 3 4 5 6 7 8
[407]	Χρήστης 7	1 2 3 4 5 6 7 8
[408]	Χρήστης 8	1 2 3 4 5 6 7 8
[409]	Χρήστης 9	1 2 3 4 5 6 7 8
[410]	Χρήστης 10	1 2 3 4 5 6 7 8
[411]	Χρήστης 11	1 2 3 4 5 6 7 8
[412]	Χρήστης 12	1 2 3 4 5 6 7 8
[413]	Χρήστης 13	1 2 3 4 5 6 7 8
[414]	Χρήστης 14	1 2 3 4 5 6 7 8
[415]	Χρήστης 15	1 2 3 4 5 6 7 8
[416]	Χρήστης 16	1 2 3 4 5 6 7 8

Διεύθυνση	Χρήστης	Επιλογές
[417]	Χρήστης 17	1 2 3 4 5 6 7 8
[418]	Χρήστης 18	1 2 3 4 5 6 7 8
[419]	Χρήστης 19	1 2 3 4 5 6 7 8
[420]	Χρήστης 20	1 2 3 4 5 6 7 8
[421]	Χρήστης 21	1 2 3 4 5 6 7 8
[422]	Χρήστης 22	1 2 3 4 5 6 7 8
[423]	Χρήστης 23	1 2 3 4 5 6 7 8
[424]	Χρήστης 24	1 2 3 4 5 6 7 8
[425]	Χρήστης 25	1 2 3 4 5 6 7 8
[426]	Χρήστης 26	1 2 3 4 5 6 7 8
[427]	Χρήστης 27	1 2 3 4 5 6 7 8
[428]	Χρήστης 28	1 2 3 4 5 6 7 8
[429]	Χρήστης 29	1 2 3 4 5 6 7 8
[430]	Χρήστης 30	1 2 3 4 5 6 7 8
[431]	Χρήστης 31	1 2 3 4 5 6 7 8
[432]	Χρήστης 32	1 2 3 4 5 6 7 8



Ο Κύριος κωδικός συστήματος, ο κύριος κωδικός 1, και ο κύριος κωδικός 2 είναι κωδικοί που οι επιλογές τους δεν αλλάζουν. Ωστόσο, αν δεν έχουμε ενεργοποιήσει τα υποσύστημα, οι επιλογές του κύριου κωδικού 2 είναι ίδιες με του κύριου κωδικού 1.

Σήματα αναφοράς χρηστών (Εργοστασιακά = FF)

Διεύθυνση	Χρήστης	Όπλιση	Αφόπλιση / Ακύρωση Συναγερμού
[471]	Κύριος κωδικός	___/___	___/___
[472]	Κύριος κωδικός 1	___/___	___/___
[473]	Κύριος κωδικός 2	___/___	___/___
[474]	Χρήστης 4	___/___	___/___
[475]	Χρήστης 5	___/___	___/___
[476]	Χρήστης 6	___/___	___/___
[477]	Χρήστης 7	___/___	___/___
[478]	Χρήστης 8	___/___	___/___
[479]	Χρήστης 9	___/___	___/___
[480]	Χρήστης 10	___/___	___/___
[481]	Χρήστης 11	___/___	___/___
[482]	Χρήστης 12	___/___	___/___
[483]	Χρήστης 13	___/___	___/___
[484]	Χρήστης 14	___/___	___/___
[485]	Χρήστης 15	___/___	___/___
[486]	Χρήστης 16	___/___	___/___

Διεύθυνση	Χρήστης	Όπλιση	Αφόπλιση / Ακύρωση Συναγερμού
[487]	Χρήστης 17	___/___	___/___
[488]	Χρήστης 18	___/___	___/___
[489]	Χρήστης 19	___/___	___/___
[490]	Χρήστης 20	___/___	___/___
[491]	Χρήστης 21	___/___	___/___
[492]	Χρήστης 22	___/___	___/___
[493]	Χρήστης 23	___/___	___/___
[494]	Χρήστης 24	___/___	___/___
[495]	Χρήστης 25	___/___	___/___
[496]	Χρήστης 26	___/___	___/___
[497]	Χρήστης 27	___/___	___/___
[498]	Χρήστης 28	___/___	___/___
[499]	Χρήστης 29	___/___	___/___
[500]	Χρήστης 30	___/___	___/___
[501]	Χρήστης 31	___/___	___/___
[502]	Χρήστης 32	___/___	___/___



Δείτε τις δεκαδικές και δεκαεξαδικές τιμές στο Παράρτημα 1.

Ορισμός Χρηστών Τηλεχειριστηρίων (RC)

Διεύθυνση	Περιγραφή	Σειριακός αριθμός τηλεχειριστηρίου
[651]	RC 1 για χρήστη 1	___/___/___/___/___
[652]	RC 2 για χρήστη 2	___/___/___/___/___
[653]	RC 3 για χρήστη 3	___/___/___/___/___
[654]	RC 4 για χρήστη 4	___/___/___/___/___
[655]	RC 5 για χρήστη 5	___/___/___/___/___
[656]	RC 6 για χρήστη 6	___/___/___/___/___
[657]	RC 7 για χρήστη 7	___/___/___/___/___
[658]	RC 8 για χρήστη 8	___/___/___/___/___
[659]	RC 9 για χρήστη 9	___/___/___/___/___
[660]	RC 10 για χρήστη 10	___/___/___/___/___
[661]	RC 11 για χρήστη 11	___/___/___/___/___
[662]	RC 12 για χρήστη 12	___/___/___/___/___
[663]	RC 13 για χρήστη 13	___/___/___/___/___
[664]	RC 14 για χρήστη 14	___/___/___/___/___
[665]	RC 15 για χρήστη 15	___/___/___/___/___
[666]	RC 16 για χρήστη 16	___/___/___/___/___

Διεύθυνση	Περιγραφή	Σειριακός αριθμός τηλεχειριστηρίου
[667]	RC 17 για χρήστη 17	___/___/___/___/___
[668]	RC 18 για χρήστη 18	___/___/___/___/___
[669]	RC 19 για χρήστη 19	___/___/___/___/___
[670]	RC 20 για χρήστη 20	___/___/___/___/___
[671]	RC 21 για χρήστη 21	___/___/___/___/___
[672]	RC 22 για χρήστη 22	___/___/___/___/___
[673]	RC 23 για χρήστη 23	___/___/___/___/___
[674]	RC 24 για χρήστη 24	___/___/___/___/___
[675]	RC 25 για χρήστη 25	___/___/___/___/___
[676]	RC 26 για χρήστη 26	___/___/___/___/___
[677]	RC 27 για χρήστη 27	___/___/___/___/___
[678]	RC 28 για χρήστη 28	___/___/___/___/___
[679]	RC 29 για χρήστη 29	___/___/___/___/___
[680]	RC 30 για χρήστη 30	___/___/___/___/___
[681]	RC 31 για χρήστη 31	___/___/___/___/___
[682]	RC 32 για χρήστη 32	___/___/___/___/___



Για διαγραφή τηλεχειριστηρίου, εισάγετε [000000] στην αντίστοιχη διεύθυνση. Για να διαβάσετε τον σειριακό αριθμό, δείτε την διεύθυνση [960]. Αυτή η διεύθυνση του προγραμματισμού είναι για να βλέπουμε τους σειριακού αριθμούς των καταχωρημένων τηλεχειριστηρίων μόνο. Για αυτόματη καταχώρηση, πιέστε ένα μπουτόν από το τηλεχειριστήριο όταν είστε στην αντίστοιχη διεύθυνση.



Δείτε στο εγχειρίδιο χρήστη τον γρήγορο τρόπο προγραμματισμού για τον προγραμματισμό των τηλεχειριστηρίων.

Καθορισμός πλήκτρων τηλεχειριστηρίων

		Τηλεχειριστήριο REM3										REM1/REM2/RAC1/RAC2/REM15			
PGM 1	PGM 2	PGM 3	PGM 4	PGM 5	PGM 6	PGM 3 & 4	PGM 5 & 6	Εργοστασιακά	RC#	Διεύθυνση	Εργοστασιακά	1	B	C	Απενεργοποιημένο
9	0	X	✓	•	•	X + ✓	• + •								
B	C	D	E	5	6				Όλα	[610]					
									1	[611]					
									2	[612]					
									3	[613]					
									4	[614]					
									5	[615]					
									6	[616]					
									7	[617]					
									8	[618]					
									9	[619]					
									10	[620]					
									11	[621]					
									12	[622]					
									13	[623]					
									14	[624]					
									15	[625]					
									16	[626]					
									17	[627]					
									18	[628]					
									19	[629]					
									20	[630]					
									21	[631]					
									22	[632]					
									23	[633]					
									24	[634]					
									25	[635]					
									26	[636]					
									27	[637]					
									28	[638]					
									29	[639]					
									30	[640]					
									31	[641]					
									32	[642]					



ΠΡΟΣΟΧΗ: Όταν η διεύθυνση [610] οριστεί, τότε το κέντρο αντηράφει και σώζει τις τιμές αυτής της διεύθυνσης για όλα τα τηλεχειριστήρια.

Πίνακας επιλογών πλήκτρων

Επιλογή	Περιγραφή
Sleep	Κενό / Απενεργοποιημένο μπουτόν
1	Ολική / Ολική Force όπλιση
2	Stay / Stay Force όπλιση
3	Δ/Χ
4	Sleep / Sleep Force όπλιση
5	Ενεργοποίηση PGM (Ομάδα συμβάντος 22)*
6	Ενεργοποίηση PGM (Ομάδα συμβάντος 23)*
7	Activate window mode (StayD)

Επιλογή	Περιγραφή
8	Πανικός 1
9	Πανικός 2
A	Πανικός 3
B	PGM (Ομάδα συμβάντος #8)*
C	Ενεργοποίηση PGM (Ομάδα συμβάντος #9)*
D	Ενεργοποίηση PGM (Ομάδα συμβάντος #10)*
E	Ενεργοποίηση PGM (Ομάδα συμβάντος #11)*
F	Παράϊατρικός συναγερμός

*Δείτε τον προγραμματισμό PGM στην ενότητα «Μενού γρήγορου προγραμματισμού εγκαταστάτη» και την ενότητα «Περιγραφή συμβάντων».

 Το μπουτόν αφόπλισης () δεν ρυθμίζεται.
Τηλεχειριστήρια που υποστηρίζονται από τα κέντρα MG/SP: REM1, REM2, RAC1, RAC2, REM3 και REM 15.

Ενδεικτικά αμφίδρομων τηλεχειριστηρίων

Ενδεικτικά Ολικής/Force όπλισης (REM2)

Ενδεικτικές καταστάσεις LED	Ενδεικτικές καταστάσεις βομβητή	Ενέργεια
Πράσινο ανοικτό	Δύο «μπιπ»	Αφόπλιση
Κόκκινο / πράσινο αναβοσβήνουν αργά	«Μπιπ» επιβεβαίωσης	Χρόνος εξόδου
Κόκκινο ανοικτό	«Μπιπ» επιβεβαίωσης	Όπλιση / χρόνος εισόδου
Κόκκινο αναβοσβήνει γρήγορα	«Μπιπ» συναγερμού	Συναγερμός

Ενδεικτικά Stay/Sleep όπλισης (REM2)

Ενδεικτικές καταστάσεις LED	Ενδεικτικές καταστάσεις βομβητή	Ενέργεια
Πράσινο ανοικτό	Δύο «μπιπ»	Αφόπλιση
Κόκκινο / πράσινο αναβοσβήνουν αργά	«Μπιπ» επιβεβαίωσης	Χρόνος εξόδου
Κόκκινο ανοικτό	«Μπιπ» επιβεβαίωσης	Όπλιση / χρόνος εισόδου
Κόκκινο αναβοσβήνει γρήγορα	«Μπιπ» συναγερμού	Συναγερμός

Άλλα ενδεικτικά (REM2)

Ενδεικτικές καταστάσεις LED	Ενδεικτικές καταστάσεις βομβητή	Ενέργεια
Κίτρινο ανοικτό	«Μπιπ» επιβεβαίωσης	PGM ανοικτό/κλειστό

Εισαγωγή κωδικού για πλήκτρα ενεργειών (REM3)

Τα πλήκτρα ενεργειών (PGM1 έως PGM6) μπορούν να προγραμματιστούν να απαιτείται εισαγωγή κωδικού (εργοστασιακή ρύθμιση: έντονα γράμματα).

Διεύθυνση	ΚΛΕΙΣΤΟ	ΑΝΟΙΧΤΟ	
[360]	[1] Όλα τα μονά REM3 [2] Όλα τα μονά REM3 [3] & [4] [5] Όλα τα ζυγά REM3 [6] Όλα τα ζυγά REM3	<input type="checkbox"/> = Είσοδος κωδικού για PGM <input type="checkbox"/> = Αφόπλιση με κωδικό Δ/Χ <input type="checkbox"/> = Είσοδος κωδικού για PGM <input type="checkbox"/> = Αφόπλιση με κωδικό	<input type="checkbox"/> = PGM με ένα πλήκτρο <input type="checkbox"/> = Αφόπλιση με ένα πλήκτρο Δ/Χ <input type="checkbox"/> = PGM με ένα πλήκτρο <input type="checkbox"/> = Αφόπλιση με ένα πλήκτρο
[361]	[1] REM3 #1 [2] REM3 #1 [3] & [4] [5] REM3 #2 [6] REM3 #2	<input type="checkbox"/> = Είσοδος κωδικού για PGM <input type="checkbox"/> = Αφόπλιση με κωδικό Δ/Χ <input type="checkbox"/> = Είσοδος κωδικού για PGM <input type="checkbox"/> = Αφόπλιση με κωδικό	<input type="checkbox"/> = PGM με ένα πλήκτρο <input type="checkbox"/> = Αφόπλιση με ένα πλήκτρο Δ/Χ <input type="checkbox"/> = PGM με ένα πλήκτρο <input type="checkbox"/> = Αφόπλιση με ένα πλήκτρο
[362]	[1] REM3 #3 [2] REM3 #3 [3] & [4] [5] REM3 #4 [6] REM3 #4	<input type="checkbox"/> = Είσοδος κωδικού για PGM <input type="checkbox"/> = Αφόπλιση με κωδικό Δ/Χ <input type="checkbox"/> = Είσοδος κωδικού για PGM <input type="checkbox"/> = Αφόπλιση με κωδικό	<input type="checkbox"/> = PGM με ένα πλήκτρο <input type="checkbox"/> = Αφόπλιση με ένα πλήκτρο Δ/Χ <input type="checkbox"/> = PGM με ένα πλήκτρο <input type="checkbox"/> = Αφόπλιση με ένα πλήκτρο
[363]	[1] REM3 #5 [2] REM3 #5 [3] & [4] [5] REM3 #6 [6] REM3 #6	<input type="checkbox"/> = Είσοδος κωδικού για PGM <input type="checkbox"/> = Αφόπλιση με κωδικό Δ/Χ <input type="checkbox"/> = Είσοδος κωδικού για PGM <input type="checkbox"/> = Αφόπλιση με κωδικό	<input type="checkbox"/> = PGM με ένα πλήκτρο <input type="checkbox"/> = Αφόπλιση με ένα πλήκτρο Δ/Χ <input type="checkbox"/> = PGM με ένα πλήκτρο <input type="checkbox"/> = Αφόπλιση με ένα πλήκτρο

Προγραμματισμός ασύρματου αναμεταδότη (RPT1)

Καθορισμός ασύρματου αναμεταδότη

Διεύθυνση	Περιγραφή	Σειριακός αριθμός ασύρματου αναμεταδότη
[545]	Αναμεταδότης 1	____/____/____/____/____
[546]	Αναμεταδότης 2	____/____/____/____/____

 Για αυτόματο καθορισμό, πιάστε το tamper του αναμεταδότη όταν είστε στην αντίστοιχη διεύθυνση.

Ισχύς σήματος ασύρματου αναμεταδότη

Διεύθυνση	Περιγραφή
[548]	Ισχύς σήματος ασύρματου Αναμεταδότη 1
[549]	Ισχύς σήματος ασύρματου Αναμεταδότη 2

Δείκτης σήματος ασυρμάτων

Αριθμός «μπιπ»	Δύναμη σήματος	Αποτέλεσμα
3	8 έως 10	Τέλειο σήμα
2	5 έως 7	Ικανοποιητικό σήμα
1	1 έως 4	Ασθενές σήμα (έλεγχος)

 Για να δείτε την ισχύ σήματος του ασύρματου αναμεταδότη, πιάστε τον διακόπτη tamper του αναμεταδότη όταν είστε στην αντίστοιχη διεύθυνση.

Επιλογές ασύρματου αναμεταδότη

Επιλογή	Περιγραφή	RPT1 [551]		RPT2 [561]	
		OFF	ON	OFF	ON
[1]	Αναμετάδοση σήματος ασύρματου πηλκ. 1	▲	□	▲	□
[2]	Αναμετάδοση σήματος ασύρματου πηλκ. 2	▲	□	▲	□
[3]	Αναμετάδοση σήματος ασύρματου πηλκ. 3	▲	□	▲	□
[4]	Αναμετάδοση σήματος ασύρματου πηλκ. 4	▲	□	▲	□
[5]	Αναμετάδοση σήματος ασύρματου πηλκ. 5	▲	□	▲	□
[6]	Αναμετάδοση σήματος ασύρματου πηλκ. 6	▲	□	▲	□
[7]	Αναμετάδοση σήματος ασύρματου πηλκ. 7	▲	□	▲	□
[8]	Αναμετάδοση σήματος ασύρματου πηλκ. 8	▲	□	▲	□

Επιλογή	Περιγραφή	RPT1 [552]		RPT2 [562]	
		OFF	ON	OFF	ON
[1]	Αναμετάδοση σήματος ασύρματης ζώνης 1	▲	□	▲	□
[2]	Αναμετάδοση σήματος ασύρματης ζώνης 2	▲	□	▲	□
[3]	Αναμετάδοση σήματος ασύρματης ζώνης 3	▲	□	▲	□
[4]	Αναμετάδοση σήματος ασύρματης ζώνης 4	▲	□	▲	□
[5]	Αναμετάδοση σήματος ασύρματης ζώνης 5	▲	□	▲	□
[6]	Αναμετάδοση σήματος ασύρματης ζώνης 6	▲	□	▲	□
[7]	Αναμετάδοση σήματος ασύρματης ζώνης 7	▲	□	▲	□
[8]	Αναμετάδοση σήματος ασύρματης ζώνης 8	▲	□	▲	□

Επιλογή	Περιγραφή	RPT1 [553]		RPT2 [563]	
		OFF	ON	OFF	ON
[1]	Αναμετάδοση σήματος ασύρματης ζώνης 9	▲	□	▲	□
[2]	Αναμετάδοση σήματος ασύρματης ζώνης 10	▲	□	▲	□
[3]	Αναμετάδοση σήματος ασύρματης ζώνης 11	▲	□	▲	□
[4]	Αναμετάδοση σήματος ασύρματης ζώνης 12	▲	□	▲	□
[5]	Αναμετάδοση σήματος ασύρματης ζώνης 13	▲	□	▲	□
[6]	Αναμετάδοση σήματος ασύρματης ζώνης 14	▲	□	▲	□
[7]	Αναμετάδοση σήματος ασύρματης ζώνης 15	▲	□	▲	□
[8]	Αναμετάδοση σήματος ασύρματης ζώνης 16	▲	□	▲	□

Επιλογή	Περιγραφή	RPT1 [554]		RPT2 [564]	
		OFF	ON	OFF	ON
[1]	Αναμετάδοση σήματος ασύρματης ζώνης 17	▲	□	▲	□
[2]	Αναμετάδοση σήματος ασύρματης ζώνης 18	▲	□	▲	□
[3]	Αναμετάδοση σήματος ασύρματης ζώνης 19	▲	□	▲	□
[4]	Αναμετάδοση σήματος ασύρματης ζώνης 20	▲	□	▲	□
[5]	Αναμετάδοση σήματος ασύρματης ζώνης 21	▲	□	▲	□
[6]	Αναμετάδοση σήματος ασύρματης ζώνης 22	▲	□	▲	□
[7]	Αναμετάδοση σήματος ασύρματης ζώνης 23	▲	□	▲	□
[8]	Αναμετάδοση σήματος ασύρματης ζώνης 24	▲	□	▲	□

Επιλογή	Περιγραφή	RPT1 [555]		RPT2 [565]	
		OFF	ON	OFF	ON
[1]	Αναμετάδοση σήματος ασύρματης ζώνης 25	▲	□	▲	□
[2]	Αναμετάδοση σήματος ασύρματης ζώνης 26	▲	□	▲	□
[3]	Αναμετάδοση σήματος ασύρματης ζώνης 27	▲	□	▲	□
[4]	Αναμετάδοση σήματος ασύρματης ζώνης 28	▲	□	▲	□
[5]	Αναμετάδοση σήματος ασύρματης ζώνης 29	▲	□	▲	□
[6]	Αναμετάδοση σήματος ασύρματης ζώνης 30	▲	□	▲	□
[7]	Αναμετάδοση σήματος ασύρματης ζώνης 31	▲	□	▲	□
[8]	Αναμετάδοση σήματος ασύρματης ζώνης 32	▲	□	▲	□

▲ = Εργοστασιακή ρύθμιση
 OFF = ΣΒΗΣΤΟ
 ON = ΑΝΟΙΚΤΟ

Επιλογή	Περιγραφή	RPT1 [556]		RPT2 [566]	
		OFF	ON	OFF	ON
[1]	Αναμετάδοση σήματος ασύρματου αμφίδρομου PGM 1	▲	□	▲	□
[2]	Αναμετάδοση σήματος ασύρματου αμφίδρομου PGM 2	▲	□	▲	□
[3]	Αναμετάδοση σήματος ασύρματου αμφίδρομου PGM 3	▲	□	▲	□
[4]	Αναμετάδοση σήματος ασύρματου αμφίδρομου PGM 4	▲	□	▲	□
[5]	Αναμετάδοση σήματος ασύρματου αμφίδρομου PGM 5	▲	□	▲	□
[6]	Αναμετάδοση σήματος ασύρματου αμφίδρομου PGM 6	▲	□	▲	□
[7]	Αναμετάδοση σήματος ασύρματου αμφίδρομου PGM 7	▲	□	▲	□
[8]	Αναμετάδοση σήματος ασύρματου αμφίδρομου PGM 8	▲	□	▲	□

Επιλογή	Περιγραφή	RPT1 [557]		RPT2 [567]	
		OFF	ON	OFF	ON
[1]	Αναμετάδοση σήματος ασύρματου αμφίδρομου PGM 9	▲	□	▲	□
[2]	Αναμετάδοση σήματος ασύρματου αμφίδρομου PGM 10	▲	□	▲	□
[3]	Αναμετάδοση σήματος ασύρματου αμφίδρομου PGM 11	▲	□	▲	□
[4]	Αναμετάδοση σήματος ασύρματου αμφίδρομου PGM 12	▲	□	▲	□
[5]	Αναμετάδοση σήματος ασύρματου αμφίδρομου PGM 13	▲	□	▲	□
[6]	Αναμετάδοση σήματος ασύρματου αμφίδρομου PGM 14	▲	□	▲	□
[7]	Αναμετάδοση σήματος ασύρματου αμφίδρομου PGM 15	▲	□	▲	□
[8]	Αναμετάδοση σήματος ασύρματου αμφίδρομου PGM 16	▲	□	▲	□



Τα σήματα από τα τηλεχειριστήρια αναμεταδίδονται πάντα.

Προγραμματισμός ασύρματου πληκτρολογίου (K32RF/K37)

Αυτόματος καθορισμός ασύρματου πληκτρολογίου

Αφού τροφοδοτήσουμε την μονάδα, το κέντρο ανοίγει ένα διάστημα 10 λεπτών για αυτόματο καθορισμό. Πιέστε και κρατήστε το [ϕ] και το [BYR] για τρία δευτερόλεπτα στο αντίστοιχο πληκτρολόγιο. Το πληκτρολόγιο είναι ορισμένο στην μονάδα. Μέχρι 8 ασύρματα πληκτρολόγια μπορούν να οριστούν σε αυτό το δεκάλεπτο διάστημα.

Καθορισμός ασύρματων πληκτρολογίων

Διεύθυνση	Περιγραφή	Σειριακός αριθμός ασύρματου πληκτρολογίου
[571]	Πληκτρολόγιο 1	___/___/___/___/___/___
[572]	Πληκτρολόγιο 2	___/___/___/___/___/___
[573]	Πληκτρολόγιο 3	___/___/___/___/___/___
[574]	Πληκτρολόγιο 4	___/___/___/___/___/___
[575]	Πληκτρολόγιο 5	___/___/___/___/___/___
[576]	Πληκτρολόγιο 6	___/___/___/___/___/___
[577]	Πληκτρολόγιο 7	___/___/___/___/___/___
[578]	Πληκτρολόγιο 8	___/___/___/___/___/___



Εισάγετε τον σειριακό αριθμό ή πιέστε και κρατήστε τα πλήκτρα [ϕ] και [BYR] για 3 δευτερόλεπτα.

Ισχύς σήματος ασύρματου πληκτρολογίου

Διεύθυνση	Περιγραφή
[591]	Ισχύς σήματος ασύρματου πληκτρολογίου 1
[592]	Ισχύς σήματος ασύρματου πληκτρολογίου 2
[593]	Ισχύς σήματος ασύρματου πληκτρολογίου 3
[594]	Ισχύς σήματος ασύρματου πληκτρολογίου 4
[595]	Ισχύς σήματος ασύρματου πληκτρολογίου 5
[596]	Ισχύς σήματος ασύρματου πληκτρολογίου 6
[597]	Ισχύς σήματος ασύρματου πληκτρολογίου 7
[598]	Ισχύς σήματος ασύρματου πληκτρολογίου 8

Δείκτης σήματος ασυρμάτων

Αριθμός «μπιπ»	Δύναμη σήματος	Αποτέλεσμα
3	8 έως 10	Τέλειο σήμα
2	5 έως 7	Ικανοποιητικό σήμα
1	1 έως 4	Ασθενές σήμα (έλεγχος)



Για να δείτε την ισχύ σήματος του ασύρματου πληκτρολογίου, πιέστε το πλήκτρο [ϕ].

Επιλογές ασύρματου αναμεταδότη / πληκτρολογίου / σειρήνας

Επιλογές ασύρματου αναμεταδότη/πληκτρολογίου			
Επιλογή	Περιγραφή	[587]	
		ΣΒΗΣΤΟ	ΑΝΟΙΚΤΟ
[1]	Επίβλεψη αναμεταδότη 1	<input type="checkbox"/>	<input checked="" type="checkbox"/>
[2]	Επίβλεψη αναμεταδότη 2	<input type="checkbox"/>	<input checked="" type="checkbox"/>
[3]	Επίβλεψη ασύρματης σειρήνας 1	<input type="checkbox"/>	<input checked="" type="checkbox"/>
[4]	Επίβλεψη ασύρματης σειρήνας 2	<input type="checkbox"/>	<input checked="" type="checkbox"/>
[5]	Επίβλεψη ασύρματης σειρήνας 3	<input type="checkbox"/>	<input checked="" type="checkbox"/>
[6]	Επίβλεψη ασύρματης σειρήνας 4	<input type="checkbox"/>	<input checked="" type="checkbox"/>
[7]	Δ/Χ	<input type="checkbox"/>	<input checked="" type="checkbox"/>
[8]	Live Display Mode	<input type="checkbox"/>	<input checked="" type="checkbox"/>

Επιλογές ασύρματου πληκτρολογίου			
Επιλογή	Περιγραφή	[588]	
		ΣΒΗΣΤΟ	ΑΝΟΙΚΤΟ
[1]	Επίβλεψη πληκτρολογίου 1	<input type="checkbox"/>	<input checked="" type="checkbox"/>
[2]	Επίβλεψη πληκτρολογίου 2	<input type="checkbox"/>	<input checked="" type="checkbox"/>
[3]	Επίβλεψη πληκτρολογίου 2	<input type="checkbox"/>	<input checked="" type="checkbox"/>
[4]	Επίβλεψη πληκτρολογίου 2	<input type="checkbox"/>	<input checked="" type="checkbox"/>
[5]	Επίβλεψη πληκτρολογίου 2	<input type="checkbox"/>	<input checked="" type="checkbox"/>
[6]	Επίβλεψη πληκτρολογίου 2	<input type="checkbox"/>	<input checked="" type="checkbox"/>
[7]	Επίβλεψη πληκτρολογίου 2	<input type="checkbox"/>	<input checked="" type="checkbox"/>
[8]	Επίβλεψη πληκτρολογίου 2	<input type="checkbox"/>	<input checked="" type="checkbox"/>

Όπου ▲ = Εργοστασιακή ρύθμιση, ΣΒΗΣΤΟ = Απενεργοποιημένο, ΑΝΟΙΚΤΟ = Ενεργοποιημένο

Προγραμματισμός ασύρματης σειρήνας

Καθορισμός ασύρματων σειρήνων

Διεύθυνση	Περιγραφή	Σειριακός αριθμός ασύρματης σειρήνας
[683]	Σειρήνα 1	____/____/____/____/____/____
[684]	Σειρήνα 2	____/____/____/____/____/____
[685]	Σειρήνα 3	____/____/____/____/____/____
[686]	Σειρήνα 4	____/____/____/____/____/____

Ισχύς σήματος ασύρματης σειρήνας

Διεύθυνση	Περιγραφή
[687]	Ισχύς σήματος ασύρματης σειρήνας 1
[688]	Ισχύς σήματος ασύρματης σειρήνας 2
[689]	Ισχύς σήματος ασύρματης σειρήνας 3
[690]	Ισχύς σήματος ασύρματης σειρήνας 4

Αλλαγή μπαταρίας ασύρματης σειρήνας

Διεύθυνση	Περιγραφή
[695]	Πιέστε το [ENTER] και θα απενεργοποιηθούν τα tamper των ασύρματων σειρήνων για 30'

Προγραμματισμός LCD πληκτρολογίου (K32LCD)

Περιγραφές LCD πληκτρολογίου

Πλήκτρα ειδικών λειτουργιών	
Πλήκτρα	Λειτουργίες
[STAY]	Εισαγωγή κενού
[SLEEP]	Διαγραφή
[ARM]	Ολική διαγραφή
[OFF]	Αριθμοί / Γράμματα
[BYP]	Κεφαλαία / Πεζά
[MEM]	Ειδικές λειτουργίες

Αντιστοιχία γραμμάτων		
Επιλογή	Ελληνικά	Αγγλικά
[1]	Α / Β / Γ	A / B / C
[2]	Δ / Ε / Ζ	D / E / F
[3]	Η / Θ / Ι	G / H / I
[4]	Κ / Λ / Μ	J / K / L
[5]	Ν / Ξ / Ο	M / N / O
[6]	Π / Ρ / Σ	P / Q / R
[7]	Τ / Υ / Φ	S / T / U
[8]	Χ / Ψ / Ω	V / W / X
[9]		Y / Z

Πίνακας ελληνικών ειδικών χαρακτήρων

±	0	α	ρ	ρ	ζ	ε	β	τ
≡	1	Α	Q	α	ϋ	ι	·	Γ
∞	2	Β	R	b	ϋ	ο	·	∞
∞	3	С	S	c	σ	ο	·	∞
∞	4	D	T	d	τ	φ	·	∞
∞	5	E	U	e	υ	ο	·	∞
∞	6	F	U	f	υ	ο	·	∞
∞	7	G	W	g	ω	ο	·	∞
∞	8	H	X	h	ω	ο	·	∞
∞	9	I	Y	i	υ	ο	·	∞
∞	*	J	Z	j	z	ο	·	∞
∞	+	K	Γ	k	γ	ο	·	∞
∞	,	L	∞	l	∞	ο	·	∞
∞	-	M	∞	m	∞	ο	·	∞
∞	>	N	∞	n	∞	ο	·	∞
∞	/	O	∞	o	∞	ο	·	∞

Περιγραφές ζωνών

Διεύθυνση	Ζώνη	Περιγραφή Ζώνης
[181]	Ζώνη 1	_____
[182]	Ζώνη 2	_____
[183]	Ζώνη 3	_____
[184]	Ζώνη 4	_____
[185]	Ζώνη 5	_____
[186]	Ζώνη 6	_____
[187]	Ζώνη 7	_____
[188]	Ζώνη 8	_____
[189]	Ζώνη 9	_____
[190]	Ζώνη 10	_____
[191]	Ζώνη 11	_____
[192]	Ζώνη 12	_____
[193]	Ζώνη 13	_____
[194]	Ζώνη 14	_____
[195]	Ζώνη 15	_____
[196]	Ζώνη 16	_____

Διεύθυνση	Ζώνη	Περιγραφή Ζώνης
[197]	Ζώνη 17	_____
[198]	Ζώνη 18	_____
[199]	Ζώνη 19	_____
[200]	Ζώνη 20	_____
[201]	Ζώνη 21	_____
[202]	Ζώνη 22	_____
[203]	Ζώνη 23	_____
[204]	Ζώνη 24	_____
[205]	Ζώνη 25	_____
[206]	Ζώνη 26	_____
[207]	Ζώνη 27	_____
[208]	Ζώνη 28	_____
[209]	Ζώνη 29	_____
[210]	Ζώνη 30	_____
[211]	Ζώνη 31	_____
[212]	Ζώνη 32	_____

Περιγραφές PGM

Διεύθυνση	PGM	Περιγραφή PGM
[341]	PGM 1	_____
[342]	PGM 2	_____
[343]	PGM 3	_____
[344]	PGM 4	_____
[345]	PGM 5	_____
[346]	PGM 6	_____
[347]	PGM 7	_____
[348]	PGM 8	_____

Διεύθυνση	PGM	Περιγραφή PGM
[349]	PGM 9	_____
[350]	PGM 10	_____
[351]	PGM 11	_____
[352]	PGM 12	_____
[353]	PGM 13	_____
[354]	PGM 14	_____
[355]	PGM 15	_____
[356]	PGM 16	_____

Περιγραφές Χρηστών

Διεύθυνση	Χρήστης	Περιγραφή Χρήστη
[511]	Χρήστης 1	_____
[512]	Χρήστης 2	_____
[513]	Χρήστης 3	_____
[514]	Χρήστης 4	_____
[515]	Χρήστης 5	_____
[516]	Χρήστης 6	_____
[517]	Χρήστης 7	_____
[518]	Χρήστης 8	_____
[519]	Χρήστης 9	_____
[520]	Χρήστης 10	_____
[521]	Χρήστης 11	_____
[522]	Χρήστης 12	_____
[523]	Χρήστης 13	_____
[524]	Χρήστης 14	_____
[525]	Χρήστης 15	_____
[526]	Χρήστης 16	_____

Διεύθυνση	Χρήστης	Περιγραφή Χρήστη
[527]	Χρήστης 17	_____
[528]	Χρήστης 18	_____
[529]	Χρήστης 19	_____
[530]	Χρήστης 20	_____
[531]	Χρήστης 21	_____
[532]	Χρήστης 22	_____
[533]	Χρήστης 23	_____
[534]	Χρήστης 24	_____
[535]	Χρήστης 25	_____
[536]	Χρήστης 26	_____
[537]	Χρήστης 27	_____
[538]	Χρήστης 28	_____
[539]	Χρήστης 29	_____
[540]	Χρήστης 30	_____
[541]	Χρήστης 31	_____
[542]	Χρήστης 32	_____

Περιγραφές ασύρματων αναμεταδοτών

Διεύθυνση	Αναμεταδότης	Περιγραφή Αναμεταδότη
[568]	Αναμεταδότης 1	_____
[569]	Αναμεταδότης 2	_____

Περιγραφές ασύρματων τηλετρολογίων

Διεύθυνση	Ασύρματο Τηλετρολόγιο	Περιγραφή Τηλετρολογίου
[599]	Ασύρματο Τηλετρολόγιο 1	_____
[600]	Ασύρματο Τηλετρολόγιο 2	_____
[601]	Ασύρματο Τηλετρολόγιο 3	_____
[602]	Ασύρματο Τηλετρολόγιο 4	_____
[603]	Ασύρματο Τηλετρολόγιο 5	_____
[604]	Ασύρματο Τηλετρολόγιο 6	_____
[605]	Ασύρματο Τηλετρολόγιο 7	_____
[606]	Ασύρματο Τηλετρολόγιο 8	_____

Περιγραφές υποσυστημάτων

Διεύθυνση	Υποσύστημα	Περιγραφή Υποσυστήματος
[771]	Υποσύστημα 1	_____
[772]	Υποσύστημα 2	_____

SMS Ονομασία Τοποθεσίας

Διεύθυνση	Περιγραφή
[780]	_____

Περιγραφές συσκευών Bus

Διεύθυνση	Bus	Περιγραφή Bus
[781]	Bus 1	_____
[782]	Bus 2	_____
[783]	Bus 3	_____
[784]	Bus 4	_____
[785]	Bus 5	_____
[786]	Bus 6	_____
[787]	Bus 7	_____
[788]	Bus 8	_____

Διεύθυνση	Bus	Περιγραφή Bus
[789]	Bus 9	_____
[790]	Bus 10	_____
[791]	Bus 11	_____
[792]	Bus 12	_____
[793]	Bus 13	_____
[794]	Bus 14	_____
[795]	Bus 15	_____

Περιγραφές σειρήνων

Διεύθυνση	Σειρήνα	Περιγραφή Σειρήνας
[691]	Σειρήνα 1	_____
[692]	Σειρήνα 2	_____
[693]	Σειρήνα 3	_____
[694]	Σειρήνα 4	_____

Προγραμματισμός συστήματος

Όπου ▲ = Εργοστασιακή ρύθμιση

[700] Γενικές επιλογές συστήματος					
Επιλογή	Περιγραφή	ΣΒΗΣΤΟ		ΑΝΟΙΚΤΟ	
[1]	Υποσυστήματα	▲	Απενεργοποιημένο	<input type="checkbox"/>	Ενεργοποιημένο
[2]	Φόρτιση μπαταρίας (350mA ή 700mA)*	▲	350mA	<input type="checkbox"/>	700mA
[3]	Ηχητική ειδοποίηση προβλήματος (εκτός 220 AC)	▲	Απενεργοποιημένο	<input type="checkbox"/>	Ενεργοποιημένο
[4]	Ηχητική ειδοποίηση προβλήματος ρεύματος 220 AC	▲	Απενεργοποιημένο	<input type="checkbox"/>	Ενεργοποιημένο
[5]	Επίβλεψη παρεμβολής RF	<input type="checkbox"/>	Απενεργοποιημένο	▲	Ενεργοποιημένο
[6]	Τερματισμός χρόνου εξόδου	▲	Απενεργοποιημένο	<input type="checkbox"/>	Ενεργοποιημένο
[7]	Επίβλεψη Tamper συσκευών bus	▲	Απενεργοποιημένο	<input type="checkbox"/>	Ενεργοποιημένο

[701] Γενικές επιλογές συστήματος					
Επιλογή	Περιγραφή	ΣΒΗΣΤΟ		ΑΝΟΙΚΤΟ	
[1]	Αριθμός ψηφίων κωδικών	<input type="checkbox"/>	6 ψηφία	▲	4 ψηφία
[2]	Κλειδωμα κύριου κωδικού	▲	Απενεργοποιημένο	<input type="checkbox"/>	Ενεργοποιημένο
[3]	Κατάσταση εμπιστευτική	▲	Απενεργοποιημένο	<input type="checkbox"/>	Ενεργοποιημένο
[4]	Έξοδος από εμπιστευτική κατάσταση	▲	Εισαγωγή κωδικού	<input type="checkbox"/>	Πιέζοντας ένα πλήκτρο
[5]	Χρόνος εμπιστευτικής κατάστασης	▲	2 λεπτά	<input type="checkbox"/>	5 δευτερόλεπτα
[6]	Αριθμός έκδοσης REM2	<input type="checkbox"/>	REM2 V2.00	▲	REM2 V2.01 ή μεγαλύτερη
[7]	Εμφάνιση χρόνου εισόδου στο LCD πληκτρολόγιο (K32LCD)	<input type="checkbox"/>	Απενεργοποιημένο	▲	Ενεργοποιημένο
[8]	Εμφάνιση χρόνου εξόδου στο LCD πληκτρολόγιο (K32LCD)	<input type="checkbox"/>	Απενεργοποιημένο	▲	Ενεργοποιημένο

[702] Επιλογές πανικού					
Επιλογή	Περιγραφή	ΣΒΗΣΤΟ		ΑΝΟΙΚΤΟ	
[1]	Πανικός 1 (1 + 3)	▲	Απενεργοποιημένο	<input type="checkbox"/>	Ενεργοποιημένο
[2]	Πανικός 2 (4 + 6)	▲	Απενεργοποιημένο	<input type="checkbox"/>	Ενεργοποιημένο
[3]	Πανικός 3 (7 + 9)	▲	Απενεργοποιημένο	<input type="checkbox"/>	Ενεργοποιημένο
[4]	Πανικός 1: Σιωπηλός ή ηχηρός συναγερμός	▲	Σιωπηλός	<input type="checkbox"/>	Ηχηρός
[5]	Πανικός 2: Σιωπηλός ή ηχηρός συναγερμός	▲	Σιωπηλός	<input type="checkbox"/>	Ηχηρός
[6]	Πανικός 3: Σιωπηλός ή ηχηρός συναγερμός	▲	Σιωπηλός	<input type="checkbox"/>	Ηχηρός

[703] Επιλογές οπλίσεων/αφοπλίσεων 1					
Επιλογή	Περιγραφή	ΣΒΗΣΤΟ		ΑΝΟΙΚΤΟ	
[1]	Γρήγορη ολική / force όπλιση**	<input type="checkbox"/>	Απενεργοποιημένο	▲	Ενεργοποιημένο
[2]	Γρήγορη stay όπλιση**	<input type="checkbox"/>	Απενεργοποιημένο	▲	Ενεργοποιημένο
[3]	Γρήγορη sleep όπλιση**	<input type="checkbox"/>	Απενεργοποιημένο	▲	Ενεργοποιημένο
[4]	Γρήγορη προγραμματιζόμενη bypass όπλιση	<input type="checkbox"/>	Απενεργοποιημένο	▲	Ενεργοποιημένο
[5]	Απόρριψη όπλισης σε πρόβλημα μπαταρίας	▲	Απενεργοποιημένο	<input type="checkbox"/>	Ενεργοποιημένο
[6]	Απόρριψη όπλισης σε tamper (Ζώνης + Bus συσκευής + ασύρματο PGM)	▲	Απενεργοποιημένο	<input type="checkbox"/>	Ενεργοποιημένο
[7]	Απόρριψη όπλισης σε πρόβλημα ασύρματης επίβλεψης Ζώνης+Bus+συσκευής +ασύρματο PGM)*	▲	Απενεργοποιημένο	<input type="checkbox"/>	Ενεργοποιημένο
[8]	Όπλιση/αφόπλιση με VDMP3	<input type="checkbox"/>	Απενεργοποιημένο	▲	Ενεργοποιημένο

* Δεν ισχύει για το SP4000.

** Αυτές οι επιλογές αφορούν τα πληκτρολόγια και το τηλεχειριστήριο REM3.

[704] Επιλογές οπλίσεων/αφοπλίσεων 2					
Επιλογή	Περιγραφή	ΣΒΗΣΤΟ		ΑΝΟΙΚΤΟ	
[1]	Ολική όπλιση γυρίζει σε force όπλιση	<input type="checkbox"/>	Απενεργοποιημένο	▲	Ενεργοποιημένο
[2]	Stay όπλιση γυρίζει σε stay force όπλιση	<input type="checkbox"/>	Απενεργοποιημένο	▲	Ενεργοποιημένο
[3]	Sleep όπλιση γυρίζει σε sleep force όπλιση	<input type="checkbox"/>	Απενεργοποιημένο	▲	Ενεργοποιημένο
[4]	Σήμανση σειρήνας σε όπλιση/αφόπλιση με τηλεχειριστήριο	▲	Απενεργοποιημένο	<input type="checkbox"/>	Ενεργοποιημένο
[5]	Σήμανση σειρήνας σε όπλιση/αφόπλιση με πληκτρολόγιο	▲	Απενεργοποιημένο	<input type="checkbox"/>	Ενεργοποιημένο
[6]	«Μπιπ» στον χρόνο εξόδου	<input type="checkbox"/>	Απενεργοποιημένο	▲	Ενεργοποιημένο
[7]	Χωρίς «μπιπ» στον χρόνο εξόδου και χωρίς ηχητική σήμανση σειρήνας σε όπλιση stay/sleep	<input type="checkbox"/>	Απενεργοποιημένο	▲	Ενεργοποιημένο
[8]	Χωρίς χρόνο εξόδου σε όπλιση από τηλεχειριστήριο	▲	Απενεργοποιημένο	<input type="checkbox"/>	Ενεργοποιημένο

[705] Γενικές επιλογές ζωνών 1					
Επιλογή	Περιγραφή	ΣΒΗΣΤΟ		ΑΝΟΙΚΤΟ	
[1]	ΑΤΖ Διπλασιασμός ζωνών	▲	Απενεργοποιημένο	<input type="checkbox"/>	Ενεργοποιημένο
[2]	ΑΤΖ Επιλογή συνδεσμολογίας	▲	Σειριακή	<input type="checkbox"/>	Παράλληλη
[3]	Αναγνώριση Tamper	Δείτε τον Πίνακα 1 παρακάτω			
[4]					
[5]	Δημιουργία tamper από ζώνη σε παράκαμψη	<input type="checkbox"/>	Όχι	▲	Ναι
[6]	Επιλογές επίβλεψης	Δείτε τον Πίνακα 2 παρακάτω			
[7]					
[8]	Δημιουργία επίβλεψης από ζώνη σε παράκαμψη	<input type="checkbox"/>	Όχι	▲	Ναι

Πίνακας 1: Αναγνώριση Tamper

[3]	[4]	Επιλογές αναγνώρισης tamper RF Ζωνών	Επιλογές επίβλεψης tamper ηλεκτρολογίων Bus / RF συσκευών *
▲ ΣΒΗΣΤΟ	▲ ΣΒΗΣΤΟ	Απενεργοποιημένο	Απενεργοποιημένο
▲ ΣΒΗΣΤΟ	<input type="checkbox"/> ΑΝΟΙΚΤΟ	Πρόβλημα μόνο	Πρόβλημα μόνο
<input type="checkbox"/> ΑΝΟΙΚΤΟ	▲ ΣΒΗΣΤΟ	<u>Αφοπλισμένο:</u> Πρόβλημα μόνο <u>Οπλισμένο:</u> Ακολουθεί τον τύπο συναγερμού ζώνης	Πρόβλημα μόνο
<input type="checkbox"/> ΑΝΟΙΚΤΟ	<input type="checkbox"/> ΑΝΟΙΚΤΟ	<u>Αφοπλισμένο:</u> Ηχηρός Συναγερμός <u>Οπλισμένο:</u> Ακολουθεί τον τύπο συναγερμού ζώνης	Ηχηρός Συναγερμός

* Αναγνώριση Tamper ηλεκτρολογίου / bus συσκευών μόνο αν στην διεύθυνση [700] η επιλογή [7] είναι ενεργοποιημένη.

Πίνακας 2: Επιλογές επίβλεψης

[6]	[7]	Επιλογές επίβλεψης RF Ζωνών	Επιλογές επίβλεψης ηλεκτρολογίων Bus / RF συσκευών *
<input type="checkbox"/> ΣΒΗΣΤΟ	<input type="checkbox"/> ΣΒΗΣΤΟ	Απενεργοποιημένο	Απενεργοποιημένο
▲ ΣΒΗΣΤΟ	▲ ΑΝΟΙΚΤΟ	Πρόβλημα μόνο	Πρόβλημα μόνο
<input type="checkbox"/> ΑΝΟΙΚΤΟ	<input type="checkbox"/> ΣΒΗΣΤΟ	<u>Αφοπλισμένο:</u> Πρόβλημα μόνο <u>Οπλισμένο:</u> Ακολουθεί τον τύπο συναγερμού ζώνης	Πρόβλημα μόνο
<input type="checkbox"/> ΑΝΟΙΚΤΟ	<input type="checkbox"/> ΑΝΟΙΚΤΟ	<u>Αφοπλισμένο:</u> Ηχηρός Συναγερμός <u>Οπλισμένο:</u> Ακολουθεί τον τύπο συναγερμού ζώνης	Ηχηρός Συναγερμός

[706] Γενικές επιλογές ζωνών 2					
Επιλογή	Περιγραφή	ΣΒΗΣΤΟ		ΑΝΟΙΚΤΟ	
[1]	Χρόνος επίβλεψης κάθε	▲	24 ώρες	<input type="checkbox"/>	80 λεπτά
[2]	EOL θερματικές αντιστάσεις*	▲	Απενεργοποιημένο	<input type="checkbox"/>	Ενεργοποιημένο
[3]	Ζώνη 1 γίνεται ζώνη φωτιάς 2-καλωδιώντ (εκτός το SP5500)	▲	Απενεργοποιημένο	<input type="checkbox"/>	Ενεργοποιημένο
[4]	ZX8 ID A (Μονάδα + 1) Είσοδος 1	▲	Ζώνη	<input type="checkbox"/>	Tamper
[5]	ZX8 ID B (Μονάδα + 9) Είσοδος 1	▲	Ζώνη	<input type="checkbox"/>	Tamper
[6]	ZX8 ID C (Μονάδα + 17) Είσοδος 1	▲	Ζώνη	<input type="checkbox"/>	Tamper

* Η επιλογή αυτή είναι για τις ζώνες του πίνακα των επεκτάσεων και ηλεκτρολογίων.

[708] Διάφορες επιλογές συστήματος (επιλογές EN50131)					
Επιλογή	Περιγραφή	ΣΒΗΣΤΟ		ΑΝΟΙΚΤΟ	
[1]	Εισαγωγή κωδικού για εμφάνιση προβλήματος	▲	Ένα πάτημα	<input type="checkbox"/>	Εισαγωγή κωδικού
[2]	Εισαγωγή κωδικού για εμφάνιση συναγερμού στην μνήμη / λίστα συμβάντων	▲	Ένα πάτημα	<input type="checkbox"/>	Εισαγωγή κωδικού
[3]	Πρόβλημα μόνιμο (με συγκράτηση)	▲	Απενεργοποιημένο	<input type="checkbox"/>	Ενεργοποιημένο
[4]	Σήμανση σειρήνας με την είσοδο προγραμματισμού εγκαταστάτη	▲	Απενεργοποιημένο	<input type="checkbox"/>	Ενεργοποιημένο
[5]	Αναγνώριση προβλήματος(-των) πριν την όπλιση	▲	Απενεργοποιημένο	<input type="checkbox"/>	Ενεργοποιημένο
[6]	Να μην οπλίζει αν στον χρόνο εξόδου υπάρχουν ανοικτές ζώνες	▲	Απενεργοποιημένο	<input type="checkbox"/>	Ενεργοποιημένο
[7]	Απενεργοποίηση «Παράκαμψη και Όπλιση»	▲	Απενεργοποιημένο	<input type="checkbox"/>	Ενεργοποιημένο

Όπου ▲ = Εργοστασιακή ρύθμιση

Χρόνοι συστήματος

Διεύθυνση	Δεδομένα	Περιγραφή	Εργοστασιακή ρύθμιση	
[710]	____/____/____	(000 έως 255) δευτερόλεπτα	Χρόνος εισόδου 1	045
[711]	____/____/____	(000 έως 255) δευτερόλεπτα	Χρόνος εισόδου 2	045
[712]	____/____/____	(000 έως 015)	Μετρητής αυτόματης απομόνωσης ζώνης	005
[713]	____/____/____	(000 έως 255) δευτερόλεπτα	Χρόνος έξυπνης ζώνης (intellizone)	048
[714]	____/____/____	(000 έως 255) λεπτά	Χρόνος επανάληψης συναγερμού	000
[715]	____/____/____	(000 έως 255)	Μετρητής επανάληψης συναγερμού	000
[716]	____/____/____	(000 έως 255) λεπτά	Χρόνος κλειδώματος πληκτρολογίου	000
[717]	____/____/____	(000 έως 255) προσπάθειες πριν το κλείδωμα	Μετρητής κλειδώματος πληκτρολογίου	000
[718]	____/____/____	(000 έως 255) δευτερόλεπτα	Χρόνος κλειδώματος αφόπλισης μετά από πανικό από τηλεχειριστήριο	000
[719]	____/____/____	(000 έως 255) ημέρες	Χρόνος παραπτώματος	000
[720]	____/____/____	(000 έως 255) δευτερόλεπτα	Για StayD: Χρόνος ευέλικτης-άμεσης	015
[721]	____/____/____	(000 έως 255) δευτερόλεπτα	Για StayD: Χρόνος επανόπλισης	005
[722]	____/____/____	(000 έως 255)	Μετρητής αυτόματης απομόνωσης προβλήματος	000
[723]	____/____/____	(000 έως 255) δευτερόλεπτα	Τερματισμός πανικού μετά από χρόνο	000



Δείτε στον γρήγορο προγραμματισμό εγκαταστάτη για προγραμματισμό χρόνων εισόδου/εξόδου και συναγερμού.

Προγραμματισμός θερινής ώρας

[730]			
Επιλογή	Περιγραφή	ΣΒΗΣΤΟ	ΑΝΟΙΚΤΟ
[1]	Θερινή ώρα	<input checked="" type="checkbox"/> Απενεργοποίηση	<input type="checkbox"/> Ενεργοποίηση

Αν δεν θέλουμε να χρησιμοποιήσουμε τις εργοστασιακές ρυθμίσεις Θερινής ώρας από την επιλογή στη [731] διεύθυνση, μπορούμε να ορίσουμε μόνοι μας την ακριβή ρύθμιση της Θερινής ώρας. Στη διεύθυνση [732] είναι η έναρξη θερινής ώρας και στην [733] η λήξη. Και στις δύο προηγούμενες διευθύνσεις η εισαγωγή των δεδομένων γίνεται με τον παρακάτω τρόπο:

- Μήνας:** 01 έως 12, όπου το 01 αντιπροσωπεύει τον Ιανουάριο.
- Ημερομηνία:** 01 έως 31, όπου το 01 αντιπροσωπεύει την πρώτη ημέρα του μήνα.
- Ημέρα:** 00 έως 07, όπου 00 είναι εργοστασιακή ρύθμιση* και το 01 αντιπροσωπεύει την Κυριακή.
- Ωρα:** 00 έως 23, όπου το 00 αντιπροσωπεύει τα μεσάνυχτα.
- Λεπτά:** 00 έως 59, όπου 00 αντιπροσωπεύει την αρχή της ώρας.

*Αν η ημέρα ορισθεί ως 00, η θερινή ώρα αυτόματα θα αλλάξει στον προγραμματισμό της χώρας που έχει επιλεγεί.

Διεύθυνση	Δεδομένα	Περιγραφή
[731]	____/____	00 έως 99 Κωδικός χώρας
[732]	____/____/____/____/____/____/____/____/____/____	Μήνα / Ημερομηνία / Ημέρα / Ωρα / Λεπτά Έναρξη θερινής ώρας
[733]	____/____/____/____/____/____/____/____/____/____	Μήνα / Ημερομηνία / Ημέρα / Ωρα / Λεπτά Λήξη θερινής ώρας

Λίστα κωδικών χωρών (εργοστασιακά = έντονα)

Επιλογή	Χώρα
00	Μεξικό, Άγιο Ιωάννης, Bahamas, Νήσοι Τερκς και Κάικος
01	Κούβα
02	Βραζιλία
03	Χιλή
04	Νήσοι Φώκλαντ
05	Παραγουάη
06	Ευρωπαϊκή Ένωση, Ηνωμένο Βασίλειο, Γροιλανδία
07	Ρωσία και τα περισσότερα κράτη της πρώην ΕΣΣΔ
08	Αυστραλία-Νότια Αυστραλία, Βικτώρια, Επικράτεια Αυστραλιανής Πρωτεύουσας, Νέα Νότια Ουαλία
09	Νήσος Λορντ Χάου - Τασμανία

Επιλογή	Χώρα
10	Νέα Ζηλανδία, Νησιά Τσάταμ
11	Τόνγκα
12	Ιράκ, Συρία
13	Δ/Χ
14	Λίβανο, Κιργιζία
15	Παλαιστίνη
16	Αίγυπτος (ΕΛΛΑΔΑ)
17	Ναμίμπια
18	Καναδάς, Ηνωμένες Πολιτείες
19	Νέα Ζηλανδία

Προγραμματισμός υποσυστημάτων

[741] Επιλογές Υποσυστήματος 1					
Επιλογή	Περιγραφή	ΣΒΗΣΤΟ		ΑΝΟΙΚΤΟ	
[1]	Αυτόματη όπλιση σε ώρα	▲	Απενεργοποίηση	<input type="checkbox"/>	Ενεργοποίηση
[2]	Αυτόματη όπλιση από μη-κίνηση	▲	Απενεργοποίηση	<input type="checkbox"/>	Ενεργοποίηση
[3]	Τύπος αυτόματης όπλισης	Δείτε τον Πίνακα 3 παρακάτω			
[4]					
[5]	Γυρίζει σε stay όπλιση αν δεν ανοίξει καμία ζώνη καθυστέρησης	▲	Απενεργοποίηση	<input type="checkbox"/>	Ενεργοποίηση
[6]	Οι ζώνες ακολουθίας γίνονται καθυστέρησης 2 όταν οι ζώνες καθυστέρησης έχουν παρακαμφθεί	▲	Απενεργοποίηση	<input type="checkbox"/>	Ενεργοποίηση

[742] Επιλογές Υποσυστήματος 2					
Επιλογή	Περιγραφή	ΣΒΗΣΤΟ		ΑΝΟΙΚΤΟ	
[1]	Αυτόματη όπλιση σε ώρα	▲	Απενεργοποίηση	<input type="checkbox"/>	Ενεργοποίηση
[2]	Αυτόματη όπλιση από μη-κίνηση	▲	Απενεργοποίηση	<input type="checkbox"/>	Ενεργοποίηση
[3]	Τύπος αυτόματης όπλισης	Δείτε τον Πίνακα 3 παρακάτω			
[4]					
[5]	Γυρίζει σε stay όπλιση αν δεν ανοίξει καμία ζώνη καθυστέρησης	▲	Απενεργοποίηση	<input type="checkbox"/>	Ενεργοποίηση
[6]	Οι ζώνες ακολουθίας γίνονται καθυστέρησης 2 όταν οι ζώνες καθυστέρησης έχουν παρακαμφθεί	▲	Απενεργοποίηση	<input type="checkbox"/>	Ενεργοποίηση

Όπου ▲ = Εργοστασιακή ρύθμιση

Πίνακας 3: Ρύθμιση τύπου αυτόματης όπλισης

[3]	[4]	Τύπος Όπλισης
▲ ΣΒΗΣΤΟ	▲ ΣΒΗΣΤΟ	Ολική
<input type="checkbox"/> ΣΒΗΣΤΟ	<input type="checkbox"/> ΑΝΟΙΚΤΟ	Sleep
<input type="checkbox"/> ΑΝΟΙΚΤΟ	<input type="checkbox"/> ΣΒΗΣΤΟ	Stay

Χρόνοι υποσυστημάτων

Διεύθυνση	Δεδομένα	Περιγραφή	Εργοστασιακή ρύθμιση	
[745]	___/___/___	(000 έως 255) δευτερόλεπτα	Υποσύστημα 1 χρόνος εξόδου	060
[746]	___/___/___	(000 έως 255) δευτερόλεπτα	Υποσύστημα 2 χρόνος εξόδου	060
[747]	___/___/___	(000 έως 255) λεπτά	Υποσύστημα 1 χρόνος συναγερμού	004
[748]	___/___/___	(000 έως 255) λεπτά	Υποσύστημα 2 χρόνος συναγερμού	004
[749]	___/___/___	(000 έως 255) x 15 λεπτά	Υποσύστημα 1 μη-κίνηση	000
[750]	___/___/___	(000 έως 255) x 15 λεπτά	Υποσύστημα 2 μη-κίνηση	000
[761]	___/___:___/___	ΩΩ: ΛΛ	Αυτόματη όπλιση σε ώρα υποσυστήματος 1	00:00
[762]	___/___:___/___	ΩΩ: ΛΛ	Αυτόματη όπλιση σε ώρα υποσυστήματος 2	00:00

Προγραμματισμός κωδικοποιητή

[800] Επιλογές κωδικοποιητή					
Επιλογή	Περιγραφή	ΣΒΗΣΤΟ		ΑΝΟΙΚΤΟ	
[1]	Επιλογές ελέγχου τηλεφωνικής γραμμής	Δείτε τον Πίνακα 4 παρακάτω			
[2]					
[3]	Γυρίζει σε παλμικό μετά την 5η προσπάθεια	▲	Απενεργοποίηση	<input type="checkbox"/>	Ενεργοποιημένο
[4]	Εναλλαγή τηλεφώνων	▲	Απενεργοποίηση	<input type="checkbox"/>	Ενεργοποιημένο
[5]	Βίαιη κλήση	<input type="checkbox"/>	Απενεργοποίηση	▲	Ενεργοποιημένο
[6]	DTMF κλήση	<input type="checkbox"/>	Απενεργοποίηση	▲	Ενεργοποιημένο
[7]	Παλμική κλήση	<input type="checkbox"/>	1:2	▲	1:1.5
[8]	Απενεργοποίηση κωδικοποιητή*	▲	Ενεργοποιημένος κωδικοποιητής	<input type="checkbox"/>	Όχι κλήση

*Αυτή η επιλογή αναφέρεται και στη GSM επικοινωνία.

Πίνακας 4: Επιλογές ελέγχου τηλεφωνικής γραμμής (ΕΤΓ)

[1]	[2]	Τύπος ελέγχου ΕΤΓ
▲ ΣΒΗΣΤΟ	▲ ΣΒΗΣΤΟ	Απενεργοποίηση
▲ ΣΒΗΣΤΟ	<input type="checkbox"/> ΑΝΟΙΚΤΟ	Αφοπλισμένο: Πρόβλημα μόνο Οπλισμένο: Πρόβλημα μόνο
<input type="checkbox"/> ΑΝΟΙΚΤΟ	▲ ΣΒΗΣΤΟ	Αφοπλισμένο: Πρόβλημα μόνο Οπλισμένο: Ηχηρός Συναγερμός
<input type="checkbox"/> ΑΝΟΙΚΤΟ	<input type="checkbox"/> ΑΝΟΙΚΤΟ	Ο Σιωπηλός συναγερμός γίνεται Ηχηρός συναγερμός

Όπου ▲ = Εργοστασιακή ρύθμιση

[801] Επιλογές κωδικοποιητή

Επιλογή	Περιγραφή	ΣΒΗΣΤΟ		ΑΝΟΙΚΤΟ	
[1]	Μετάδοση αφόπλισης	<input type="checkbox"/>	Πάντα	<input checked="" type="checkbox"/>	Μετά από συναγερμό
[2]	Μετάδοση αποκατάστασης ζωνών	<input checked="" type="checkbox"/>	Με την λήξη συναγερμού	<input type="checkbox"/>	Με το κλείσιμο ζώνης
[3]	Επιλογές μετάδοσης αυτόματου ελέγχου	Δείτε τον Πίνακα 5 παρακάτω			
[4]					
[5]	Contact ID υπερπήδηση	<input checked="" type="checkbox"/>	Απενεργοποίηση	<input type="checkbox"/>	Προγραμματισμός CID
[6]	Σήμανση σειρήνας σε επιβεβαίωση αναφοράς συναγερμού (μόνο για SP4000)	<input type="checkbox"/>	Απενεργοποίηση	<input checked="" type="checkbox"/>	Ενεργοποίηση
[7]	Σήμανση σειρήνας σε επιβεβαίωση αναφοράς όπλισης (μόνο για SP4000)	<input checked="" type="checkbox"/>	Απενεργοποίηση	<input type="checkbox"/>	Ενεργοποίηση
[8]	Σήμανση πληκτρολογίου σε επιβεβαίωση αναφοράς όπλισης (μόνο για SP4000)	<input type="checkbox"/>	Απενεργοποίηση	<input checked="" type="checkbox"/>	Ενεργοποίηση

Πίνακας 5: Επιλογές μετάδοσης αυτόματου ελέγχου (24ωρο TEST)

[3]	[4]	Επιλογές μετάδοσης
<input checked="" type="checkbox"/> ΣΒΗΣΤΟ	<input checked="" type="checkbox"/> ΣΒΗΣΤΟ	Μετάδοση σήματος ελέγχου κάθε τόσες μέρες όσες είναι προγραμματισμένες στη διεύθυνση [840] και την ώρα που έχει επιλεγεί στη διεύθυνση [850].
<input type="checkbox"/> ΣΒΗΣΤΟ	<input type="checkbox"/> ΑΝΟΙΚΤΟ	<u>Αφοπλισμένο</u> : αποστολή ελέγχου ανά τακτά χρονικά διαστήματα που ορίζονται στη διεύθυνση [852]. <u>Όπλισμένο</u> : αποστολή ελέγχου ανά τακτά χρονικά διαστήματα που ορίζονται στην διεύθυνση [851].
<input type="checkbox"/> ΑΝΟΙΚΤΟ	<input type="checkbox"/> ΣΒΗΣΤΟ	Η μονάδα θα μεταδώσει το σήμα ελέγχου κάθε μία ώρα και το λεπτό που έχουμε προγραμματίσει στην διεύθυνση [850] (τα δύο τελευταία ψηφία). Τα δύο πρώτα ψηφία της διεύθυνσης [850] θα τα αγνοήσει. Π.χ. Αν έχει προγραμματιστεί 10:25 στην διεύθυνση [850], ο έλεγχος θα μεταδίδεται το 25ο λεπτό κάθε ώρας δηλαδή. 11:25, 12:25, κτλ.
<input type="checkbox"/> ΑΝΟΙΚΤΟ	<input type="checkbox"/> ΑΝΟΙΚΤΟ	Ο έλεγχος θα μεταδίδεται όταν η δεύτερη και η τρίτη παραπάνω περίπτωση συμπίπτουν (επιλογή [3] = ΣΒΗΣΤΟ και [4] = ΑΝΟΙΚΤΟ & επιλογή [3] = ΑΝΟΙΚΤΟ και [4] = ΣΒΗΣΤΟ).

[802] Επιλογή τηλεφώνου ανά συμβάν 1

Επιλογή	Περιγραφή	ΣΒΗΣΤΟ		ΑΝΟΙΚΤΟ	
[1]	Κλήση τηλ. #1 για σήματα όπλισης/αφόπλισης	<input type="checkbox"/>	Απενεργοποίηση	<input checked="" type="checkbox"/>	Ενεργοποίηση
[2]	Κλήση τηλ. #2 για σήματα όπλισης/αφόπλισης	<input type="checkbox"/>	Απενεργοποίηση	<input checked="" type="checkbox"/>	Ενεργοποίηση
[3]	Κλήση pager για σήματα όπλισης/αφόπλισης	<input checked="" type="checkbox"/>	Απενεργοποίηση	<input type="checkbox"/>	Ενεργοποίηση
[4]	Δ/Χ	-	-	-	-
[5]	Κλήση τηλ. #1 για σήματα συναγερμών/επιαναφοράς	<input type="checkbox"/>	Απενεργοποίηση	<input checked="" type="checkbox"/>	Ενεργοποίηση
[6]	Κλήση τηλ. #2 για σήματα συναγερμών/επιαναφοράς	<input type="checkbox"/>	Απενεργοποίηση	<input checked="" type="checkbox"/>	Ενεργοποίηση
[7]	Κλήση pager για σήματα συναγερμών/επιαναφοράς	<input type="checkbox"/>	Απενεργοποίηση	<input checked="" type="checkbox"/>	Ενεργοποίηση

[803] Επιλογή τηλεφώνου ανά συμβάν 2

Επιλογή	Περιγραφή	ΣΒΗΣΤΟ		ΑΝΟΙΚΤΟ	
[1]	Κλήση τηλ. #1 για σήματα tamper/επιαναφοράς	<input type="checkbox"/>	Απενεργοποίηση	<input checked="" type="checkbox"/>	Ενεργοποίηση
[2]	Κλήση τηλ. #2 για σήματα tamper/επιαναφοράς	<input type="checkbox"/>	Απενεργοποίηση	<input checked="" type="checkbox"/>	Ενεργοποίηση
[3]	Κλήση pager για σήματα tamper/επιαναφοράς	<input checked="" type="checkbox"/>	Απενεργοποίηση	<input type="checkbox"/>	Ενεργοποίηση
[4]	Δ/Χ	-	-	-	-
[5]	Κλήση τηλ. #1 για σήματα προβλημάτων/επιαναφοράς	<input type="checkbox"/>	Απενεργοποίηση	<input checked="" type="checkbox"/>	Ενεργοποίηση
[6]	Κλήση τηλ. #2 για σήματα προβλημάτων/επιαναφοράς	<input type="checkbox"/>	Απενεργοποίηση	<input checked="" type="checkbox"/>	Ενεργοποίηση
[7]	Κλήση pager για σήματα προβλημάτων/επιαναφοράς	<input checked="" type="checkbox"/>	Απενεργοποίηση	<input type="checkbox"/>	Ενεργοποίηση

[804] Επιλογή τηλεφώνου ανά συμβάν 3

Επιλογή	Περιγραφή	ΣΒΗΣΤΟ		ΑΝΟΙΚΤΟ	
[1]	Κλήση τηλ. #1 για ειδικά σήματα	<input type="checkbox"/>	Απενεργοποίηση	<input checked="" type="checkbox"/>	Ενεργοποίηση
[2]	Κλήση τηλ. #2 για ειδικά σήματα	<input type="checkbox"/>	Απενεργοποίηση	<input checked="" type="checkbox"/>	Ενεργοποίηση
[3]	Κλήση pager για ειδικά σήματα	<input checked="" type="checkbox"/>	Απενεργοποίηση	<input type="checkbox"/>	Ενεργοποίηση
[4]	Δ/Χ	-	-	-	-
[5]	Κλήση προσωπικού τηλ. # σε συναγερμό ζώνης (διάρρηξης/φωτιάς)	<input type="checkbox"/>	Απενεργοποίηση	<input checked="" type="checkbox"/>	Ενεργοποίηση
[6]	Κλήση προσωπικού τηλ. # σε συναγερμό πανικού	<input type="checkbox"/>	Απενεργοποίηση	<input checked="" type="checkbox"/>	Ενεργοποίηση
[7]	Κλήση προσωπικού τηλ. # σε παραίτητο συναγερμό	<input type="checkbox"/>	Απενεργοποίηση	<input checked="" type="checkbox"/>	Ενεργοποίηση
[8]	Κλήση προσωπικού τηλ. # σε διακοπή ρεύματος και μπαταρίας	<input type="checkbox"/>	Απενεργοποίηση	<input checked="" type="checkbox"/>	Ενεργοποίηση

Όπου ▲ = Εργοστασιακή ρύθμιση

[805] Επιλογές GSM					
Επιλογή	Περιγραφή	ΣΒΗΣΤΟ		ΑΝΟΙΚΤΟ	
[1]	Αναφορά GSM	Δείτε τον Πίνακα 6 παρακάτω			
[2]					
[3]	Δ/Χ	-	-	-	-
[4]	Δ/Χ	-	-	-	-
[5]	GSM εκτός λειτουργίας - Ένδειξη προβλήματος	Δείτε τον Πίνακα 7 παρακάτω			
[6]					
[7]	Δ/Χ	-	-	-	-
[8]	Επίβλεψη ασύρματης παρεμβολής στο GSM	<input type="checkbox"/>	Απενεργοποίηση	<input checked="" type="checkbox"/>	Ενεργοποίηση

Πίνακας 6: Αναφορά GSM

[1]	[2]	Αρχικό	Εναλλακτικό
<input checked="" type="checkbox"/> ΣΒΗΣΤΟ	<input checked="" type="checkbox"/> ΣΒΗΣΤΟ	PSTN	PSTN
<input type="checkbox"/> ΣΒΗΣΤΟ	<input type="checkbox"/> ΑΝΟΙΚΤΟ	PSTN	GSM
<input type="checkbox"/> ΑΝΟΙΚΤΟ	<input type="checkbox"/> ΣΒΗΣΤΟ	GSM	PSTN
<input type="checkbox"/> ΑΝΟΙΚΤΟ	<input type="checkbox"/> ΑΝΟΙΚΤΟ	GSM	GSM

Πίνακας 7: GSM εκτός λειτουργίας - Ένδειξη προβλήματος

[5]	[6]	Περιγραφή
<input checked="" type="checkbox"/> ΣΒΗΣΤΟ	<input checked="" type="checkbox"/> ΣΒΗΣΤΟ	Απενεργοποιημένο
<input type="checkbox"/> ΣΒΗΣΤΟ	<input type="checkbox"/> ΑΝΟΙΚΤΟ	Αφοπλισμένο: Πρόβλημα μόνο Οπλισμένο: Πρόβλημα μόνο
<input type="checkbox"/> ΑΝΟΙΚΤΟ	<input type="checkbox"/> ΣΒΗΣΤΟ	Αφοπλισμένο: Πρόβλημα μόνο Οπλισμένο: Ηχηρός συναγερμός
<input type="checkbox"/> ΑΝΟΙΚΤΟ	<input type="checkbox"/> ΑΝΟΙΚΤΟ	Ο σιωπηλός συναγερμός γίνεται ηχηρός

[806] Επιλογές IP/GPRS					
Επιλογή	Περιγραφή	ΣΒΗΣΤΟ		ΑΝΟΙΚΤΟ	
[5]	IP/GPRS εκτός δικτύου	Δείτε τον Πίνακα 8 παρακάτω			
[6]					
[7]	Τηλεφωνική κλήση	<input checked="" type="checkbox"/>	Ως εναλλακτική σε περίπτωση αποτυχίας του IP/GPRS	<input type="checkbox"/>	Επιπρόσθετη του IP/GPRS
[8]	Ενεργοποίηση της IP/GPRS επικοινωνίας	<input type="checkbox"/>	Απενεργοποίηση	<input checked="" type="checkbox"/>	Ενεργοποίηση

Πίνακας 8: IP/GPRS εκτός δικτύου

[5]	[6]	Περιγραφή
<input type="checkbox"/> ΣΒΗΣΤΟ	<input type="checkbox"/> ΣΒΗΣΤΟ	Απενεργοποιημένο
<input checked="" type="checkbox"/> ΣΒΗΣΤΟ	<input checked="" type="checkbox"/> ΑΝΟΙΚΤΟ	Πρόβλημα μόνο
<input type="checkbox"/> ΑΝΟΙΚΤΟ	<input type="checkbox"/> ΣΒΗΣΤΟ	Αφοπλισμένο: Πρόβλημα μόνο Οπλισμένο: Ηχηρός συναγερμός
<input type="checkbox"/> ΑΝΟΙΚΤΟ	<input type="checkbox"/> ΑΝΟΙΚΤΟ	Ο σιωπηλός συναγερμός γίνεται ηχηρός

Όπου ▲ = Εργοστασιακή ρύθμιση

Ρυθμίσεις κωδικοποιητή

Διεύθυνση	Δεδομένα	Περιγραφή
[810]	___ / ___	ΤΗΛ1 & ΤΗΛ2. Φόρμες αναφοράς: 0 = Ademco Slow 1 = Silent Knight Fast 2 = SESCOA 3 = Ademco Express 4 = Ademco Contact ID (εργοστασιακή ρύθμιση) 5 = SIA
[811]	___ / ___ / ___ / ___	Υποσύστημα 1 κωδικός πελάτη
[812]	___ / ___ / ___ / ___	Υποσύστημα 2 κωδικός πελάτη



Για εισαγωγή γραμμών δείτε τον πίνακα στη σελίδα 50.

Διεύθυνση	Δεδομένα	Περιγραφή
[815]*	___ / ___ / ___ / ___ / ___ / ___ / ___ / ___ / ___ / ___ / ___ / ___ / ___ / ___ / ___ / ___	Τηλεφωνικός Αριθμός 1 Κέντρου Λήψεως Σημάτων
[816]*	___ / ___ / ___ / ___ / ___ / ___ / ___ / ___ / ___ / ___ / ___ / ___ / ___ / ___ / ___ / ___	Τηλεφωνικός Αριθμός 2 Κέντρου Λήψεως Σημάτων
[817]*	___ / ___ / ___ / ___ / ___ / ___ / ___ / ___ / ___ / ___ / ___ / ___ / ___ / ___ / ___ / ___	Εναλλακτικός Τηλεφωνικός Αριθμός
[818]*	___ / ___ / ___ / ___ / ___ / ___ / ___ / ___ / ___ / ___ / ___ / ___ / ___ / ___ / ___ / ___	Τηλεφωνικός Αριθμός PAGER
[819]*	___ / ___ / ___ / ___ / ___ / ___ / ___ / ___ / ___ / ___ / ___ / ___ / ___ / ___ / ___ / ___	Αριθμός Λήψης PAGER Μηνυμάτων

* Αυτές οι επιλογές αναφέρονται και στην GSM επικοινωνία.

Πλήκτρα ειδικών λειτουργιών για τα τηλεφωνικά νούμερα

Πλήκτρο	Ενέργεια ή Τιμή
[OFF]	*
[BYP]	#
[MEM]	Μετατροπή από παλμικό σε ψηφιακό και αντίθετα
[TBL]	4-δευτερόλεπτα παύση
[SLEEP]	Διαγραφή ψηφίου
[⏻]	Εισαγωγή κενού



Για να διαγράψουμε ένα τηλεφωνικό αριθμό, πιάστε και κρατήστε το πλήκτρο [SLEEP] για 3 δευτερόλεπτα στην αντίστοιχη διεύθυνση.



Δείτε στον γρήγορο προγραμματισμό εγκαταστάτη και στο εγχειρίδιο χρήστη στον αντίστοιχο γρήγορο προγραμματισμό για τον προγραμματισμό των τηλεφωνικών αριθμών.

Χρόνοι κωδικοποιητή

Διεύθυνση	Δεδομένα	Περιγραφή	Εργοστασιακή ρύθμιση
[820]	___/___/___ (000 έως 255) ώρες	Αποτυχία επικοινωνίας. Μηδενισμός χρόνου συμβάντος **	000 = απενεργοποιημένο
[830]	___/___/___ (000 έως 255) x 2 δευτερόλεπτα	Χρόνος ελέγχου τηλ. γραμμής	016
[831]	___/___/___ (000 έως 255), μέγιστο 32	Μέγιστος αριθμός προσπαθειών	008
[832]	___/___/___ (000 έως 255) δευτερόλεπτα, μέγιστο 127	Χρόνος μεταξύ δύο προσπαθειών*	020
[833]	___/___/___ (000 έως 255) δευτερόλεπτα	Καθυστέρηση μετάδοσης σήματος	000
[834]	___/___/___ (000 έως 255) δευτερόλεπτα, μέγιστο 127	Καθυστέρηση αναφοράς Pager	020
[835]	___/___/___ (000 έως 255), μέγιστο 10	Επανάληψη μηνύματος Pager	003
[836]	___/___/___ (000 έως 255) δευτερόλεπτα, μέγιστο 127	Καθυστέρηση προσωπικής αναφοράς*	005
[837]	___/___/___ (000 έως 255), μέγιστο 10	Επανάληψη μηνύματος προσωπικής αναφοράς*	003
[838]	___/___/___ (000 έως 255) δευτερόλεπτα	Παράταση εξόδου	000
[839]	___/___/___ (000 έως 255) λεπτά	Καθυστέρηση μετάδοσης προβλήματος AC	015
[840]	___/___/___ (000 έως 255) ημέρες	Αναφορά test	000

* Αυτή η διεύθυνση είναι για τον τηλεφωνητή όταν χρησιμοποιούμε τον VDMP3.

** Δεν ισχύει για το SP4000.

[841]	___/___/___ (000 έως 032)	Μέγιστος αριθμός προσπαθειών για το VDMP3	008
[850]	___/___/___ : ___/___/___ ΩΩ: ΛΛ	Ώρα ημερήσιας αναφοράς ελέγχου	00:00
[851]	___/___/___ (000 έως 255) x 1 λεπτά	Αποστολή ελέγχου όταν είναι οπλισμένο	000
[852]	___/___/___ (000 έως 255) x 1 λεπτά	Αποστολή ελέγχου όταν είναι αφοπλισμένο	000

Ρυθμίσεις GSM (Σειρά PCS)

Διεύθυνση	Δεδομένα	Περιγραφή	Εργοστασιακή ρύθμιση
[855]	___/___/___ (000 έως 255) x 2 δευτερόλεπτα	Χρόνος GSM εκτός λειτουργίας	016
[856]	___/___/___ (000 έως 255)	Γλώσσα SMS	000

SMS ID Γλώσσας

ID	Γλώσσα	ID	Γλώσσα	ID	Γλώσσα	ID	Γλώσσα	ID	Γλώσσα
000	Αγγλικά	005	Πολωνικά	010	Τσέχικα	015	Ρώσικα	020	Σερβικά
001	Γαλλικά	006	Πορτογαλικά	011	Ολλανδικά	016	Βουλγαρικά	021 έως 255	Μελλοντική χρήση
002	Ισπανικά	007	Γερμανικά	012	Κροατικά	017	Ρουμάνικα		
003	Ιταλικά	008	Τούρκικα	013	Ελληνικά	018	Σλοβάκικα		
004	Σουηδικά	009	Ουγγρικά	014	Εβραϊκά	019	Κινέζικα		

Κωδικοί αναφοράς ειδικών οπλίσεων & αφοπλίσεων (Εργοστασιακά = FF)

Διεύθυνση	Δεδομένα	Περιγραφή	Διεύθυνση	Δεδομένα	Περιγραφή	Διεύθυνση	Δεδομένα	Περιγραφή
[860]	___/___	Αυτόματη όπλιση	[861]	___/___	Γρήγορη όπλιση	[862]	___/___	Ακύρωση αυτόματης όπλισης
	___/___	Αργοπορημένη όπλιση		___/___	Όπλιση με H/Y		___/___	Αφόπλιση με H/Y
	___/___	Μη κίνηση		___/___	Όπλιση με κλειδοδιακόπτη		___/___	Ακύρωση συναγερμού από τον χρήστη ή από το WinLoad
	___/___	Μερική όπλιση		___/___	Δ/Χ		___/___	Ακύρωση παραίτατικού

Κωδικοί αναφοράς ειδικών συναγεμρών

(Εργοστασιακά = FF)

Διεύθυνση	Δεδομένα	Περιγραφή	Διεύθυνση	Δεδομένα	Περιγραφή
[863]	/	Πανικός ληστείας	[864]	/	Τερματισμός ζώνης
	/	Ιατρικός πανικός		/	Απειλής
	/	Πανικός φωτιάς		/	Κλειδωμα πληκτρολογίου
	/	Παράταση εξόδου		/	Παραίτατικός συναγεμρός



Δείτε τον πίνακα δεκαδικών και δεκαεξαδικών τιμών.

Κωδικοί αναφοράς προβλημάτων

(Εργοστασιακά = FF)

Διεύθυνση	Δεδομένα	Περιγραφή	Διεύθυνση	Δεδομένα	Περιγραφή
[865]	-	Δ/Χ	[868]	/	Πρόβλημα 220 AC συσκευής bus
	/	Πρόβλημα 220 AC		/	Πρόβλημα μπαταρίας συσκευής bus
	/	Πρόβλημα μπαταρίας		/	Πρόβλημα μπαταρίας ασυρμάτου
	/	Βοηθητική τροφοδοσία		/	Πρόβλημα επίβλεψης ασυρμάτου
[866]	/	Υπερφόρτωση Bell	[869]	/	Πρόβλημα επίβλεψης ασύρματης συσκευής bus
	/	Ασύνδετο Bell		/	Πρόβλημα tamper ασυρμάτου
	/	Απώλεια ώρας		/	Χαμηλή μπαταρία τηλεχειριστηρίου
	/	Βρόγχος φωτιάς		/	Δ/Χ
[867]	/	Αποτυχία επικοινωνίας	[879]	/	Ασύρματη παρεμβολή GSM
	/	Παρεμβολή RF		/	GSM εκτός λειτουργίας
	/	Απώλεια συσκευής bus		/	Απώλεια επίβλεψης GSM
	/	Tamper συσκευής bus		/	Απώλεια επικοινωνίας δέκτη (GPRS)
[880]	/	Δ/Χ	[881]	/	Ασύρματη παρεμβολή GSM
	/	IP 150 εκτός λειτουργίας		/	GSM εκτός λειτουργίας
	/	IP 150 απώλεια επίβλεψης		/	Απώλεια επίβλεψης GSM
	/	Απώλεια επικοινωνίας με IP δέκτη		/	Απώλεια επικοινωνίας δέκτη (GPRS)

Κωδικοί αναφοράς αποκατάστασης προβλημάτων

(Εργοστασιακά = FF)

Διεύθυνση	Δεδομένα	Περιγραφή	Διεύθυνση	Δεδομένα	Περιγραφή
[870]	/	Έλεγχος τηλ. γραμμής	[873]	/	Πρόβλημα 220 AC συσκευής bus
	/	Πρόβλημα 220 AC		/	Πρόβλημα μπαταρίας συσκευής bus
	/	Πρόβλημα μπαταρίας		/	Πρόβλημα μπαταρίας ασυρμάτου
	/	Βοηθητική τροφοδοσία		/	Πρόβλημα επίβλεψης ασυρμάτου
[871]	/	Υπερφόρτωση Bell	[874]	/	Πρόβλημα επίβλεψης ασύρματης συσκευής bus
	/	Ασύνδετο Bell		/	Πρόβλημα tamper ασυρμάτου
	/	Απώλεια ώρας		/	Χαμηλή μπαταρία τηλεχειριστηρίου
	/	Βρόγχος φωτιάς		/	Δ/Χ
[872]	/	Αποτυχία επικοινωνίας	[882]	/	Δ/Χ
	/	Παρεμβολή RF		/	IP 150 εκτός λειτουργίας
	/	Απώλεια συσκευής bus		/	IP 150 απώλεια επίβλεψης
	/	Tamper συσκευής bus		/	Απώλεια επικοινωνίας με IP δέκτη

Κωδικοί αναφοράς συστήματος (Εργοστασιακά = FF)

Διεύθυνση	Δεδομένα	Περιγραφή
[875]	___/___	Επανεκκίνηση
	___/___	24ωρος έλεγχος
	___/___	Δ/Χ
	___/___	Έξοδος από WinLoad

Διεύθυνση	Δεδομένα	Περιγραφή
[878]	___/___	Αφόπλιση με κλειδοδιακόπτη
	___/___	Αφόπλιση με κλειδοδιακόπτη μετά από συναγερμό
	___/___	Ακύρωση συναγερμού με κλειδοδιακόπτη
	___/___	Δ/Χ

Διεύθυνση	Δεδομένα	Περιγραφή
[876]	___/___	Είσοδος εγκαταστάτη στον προγραμματισμό
	___/___	Έξοδος εγκαταστάτη στον προγραμματισμό
	___/___	Παράπτωμα όπλισης
	___/___	Δ/Χ

Διεύθυνση	Δεδομένα	Περιγραφή
[884]	___/___	Απώλεια επικοινωνίας GSM με κέντρο
	___/___	Δ/Χ
	___/___	Δ/Χ
	___/___	Δ/Χ

Διεύθυνση	Δεδομένα	Περιγραφή
[877]	___/___	Δ/Χ
	___/___	Δ/Χ
	___/___	Δ/Χ
	___/___	Αποτυχία όπλισης

Επαναφορά περιγραφών

[965] Επαναφορά περιγραφών					
Επιλογή	Περιγραφή	ΣΒΗΣΤΟ		ΑΝΟΙΚΤΟ	
[1]	Επαναφορά περιγραφών ζωνών	<input type="checkbox"/>	Απενεργοποιημένο	▲	Ενεργοποιημένο
[2]	Επαναφορά περιγραφών χρηστών	<input type="checkbox"/>	Απενεργοποιημένο	▲	Ενεργοποιημένο
[3]	Επαναφορά περιγραφών υποσυστημάτων	<input type="checkbox"/>	Απενεργοποιημένο	▲	Ενεργοποιημένο
[4]	Επαναφορά περιγραφών PGM	<input type="checkbox"/>	Απενεργοποιημένο	▲	Ενεργοποιημένο
[5]	Επαναφορά περιγραφών συσκευών bus	<input type="checkbox"/>	Απενεργοποιημένο	▲	Ενεργοποιημένο
[6]	Επαναφορά περιγραφών αναμεταδότη, σειρήνων	<input type="checkbox"/>	Απενεργοποιημένο	▲	Ενεργοποιημένο
[7]	Επαναφορά περιγραφών ασύρματων τηλεχειριστηρίων	<input type="checkbox"/>	Απενεργοποιημένο	▲	Ενεργοποιημένο
[8]	Επαναφορά περιγραφών τοποθεσίας	<input type="checkbox"/>	Απενεργοποιημένο	▲	Ενεργοποιημένο

Διαγραφή Κωδικών αναφοράς

[966] Διαγραφή Κωδικών αναφοράς					
Επιλογή	Περιγραφή	ΣΒΗΣΤΟ		ΑΝΟΙΚΤΟ	
[1]	Διαγραφή κωδικών αναφοράς ζωνών*	<input type="checkbox"/>	Απενεργοποιημένο	▲	Ενεργοποιημένο
[2]	Διαγραφή κωδικών αναφοράς χρηστών*	<input type="checkbox"/>	Απενεργοποιημένο	▲	Ενεργοποιημένο
[3]	Διαγραφή κωδικών αναφοράς όπλισης/αφόπλισης/συναγερμών*	<input type="checkbox"/>	Απενεργοποιημένο	▲	Ενεργοποιημένο
[4]	Διαγραφή κωδικών αναφοράς προβλημάτων*	<input type="checkbox"/>	Απενεργοποιημένο	▲	Ενεργοποιημένο
[5]	Διαγραφή ειδικών κωδικών αναφοράς*	<input type="checkbox"/>	Απενεργοποιημένο	▲	Ενεργοποιημένο
[6]	Διαγραφή κωδικού αναφοράς για απώλεια του GSM με το κέντρο*	<input type="checkbox"/>	Απενεργοποιημένο	▲	Ενεργοποιημένο

* Ενεργοποιείστε όλες τις επιλογές που θέλετε να διαγράψετε. Η ρύθμιση γίνεται αποδεκτή όταν βγείτε από τη διεύθυνση.

Επαναφορά κωδικών αναφοράς

[967] Επαναφορά κωδικών αναφοράς					
Επιλογή	Περιγραφή	ΣΒΗΣΤΟ		ΑΝΟΙΚΤΟ	
[1]	Επαναφορά εργοστασιακών τιμών κωδικών αναφοράς ζωνών**	<input type="checkbox"/>	Απενεργοποιημένο	▲	Ενεργοποιημένο
[2]	Επαναφορά εργοστασιακών τιμών κωδικών αναφοράς χρηστών**	<input type="checkbox"/>	Απενεργοποιημένο	▲	Ενεργοποιημένο
[3]	Επαναφορά εργοστασιακών τιμών κωδικών αναφοράς όπλισης/αφόπλισης/συναγερμών**	<input type="checkbox"/>	Απενεργοποιημένο	▲	Ενεργοποιημένο
[4]	Επαναφορά εργοστασιακών τιμών κωδικών αναφοράς προβλημάτων**	<input type="checkbox"/>	Απενεργοποιημένο	▲	Ενεργοποιημένο
[5]	Επαναφορά εργοστασιακών τιμών ειδικών κωδικών αναφοράς **	<input type="checkbox"/>	Απενεργοποιημένο	▲	Ενεργοποιημένο
[6]	Επαναφορά εργοστασιακών τιμών για τον κωδικό απώλειας επικοινωνίας GSM με κέντρο**	<input type="checkbox"/>	Απενεργοποιημένο	▲	Ενεργοποιημένο

** Ενεργοποιείστε όλες τις εντολές που θέλετε να επανέλθουν στα εργοστασιακά CID. Οι ρυθμίσεις γίνονται αποδεκτές όταν βγείτε από τη διεύθυνση.

Όπου ▲ = Εργοστασιακή ρύθμιση

Προγραμματισμός WinLoad

Επιλογές WinLoad

[900] Επιλογές WinLoad					
Επιλογή	Περιγραφή	ΣΒΗΣΤΟ		ΑΝΟΙΚΤΟ	
[1]	Επανάκληση	▲	Απενεργοποιημένο	<input type="checkbox"/>	Ενεργοποιημένο
[2]	Αυτόματη μετάδοση συμβάντων	▲	Απενεργοποιημένο	<input type="checkbox"/>	Ενεργοποιημένο

Όπου ▲ = Εργοστασιακή ρύθμιση

Χρόνοι WinLoad

Διεύθυνση	Δεδομένα	Περιγραφή	Εργοστασιακή ρύθμιση
[901]	___/___/___ (000 έως 255)	Αριθμός κτύπων (rings) τηλεφώνου*	008
[902]	___/___/___ (000 έως 255)	Υπερπήδηση τηλεφωνητή*	030

* Αυτή η τιμή απευθύνεται και στη συσκευή VDMP3 αν χρησιμοποιείται

Διεύθυνση	Περιγραφή
[910]	___/___/___/___ Ταυτότητα μονάδας (Panel ID)
[911]	___/___/___/___ Κωδικός Η/Υ (PC password)

Διεύθυνση	Περιγραφή
[915]	___/___/___/___/___/___/___/___/___/___/___/___/___/___/___/___ Τηλεφωνικός αριθμός Η/Υ
[918]	___/___/___/___ IP κωδικός υποσύστημα 1
[919]	___/___/___/___ IP κωδικός υποσύστημα 2

Ρυθμίσεις IP Δέκτη 1

Διεύθυνση	Περιγραφή	Εργοστασιακή ρύθμιση	
[929]	___/___/___/___/___/___/___/___/___/___/___/___/___/___/___/___ IP Διεύθυνση WAN1 (π.χ. 100.100.100.100) ΣΗΜΕΙΩΣΗ: Για αριθμούς με 1 ή 2 ψηφία προσθέστε στην αρχή '0'.	-	
[930]	___/___/___/___/___ WAN1 IP θύρα	10000	
[931]	___/___/___/___/___/___/___/___/___/___/___/___/___/___/___/___ IP Διεύθυνση WAN2	-	
[932]	___/___/___/___/___ WAN2 IP θύρα	-	
[933]	___/___/___/___/___/___/___/___/___/___/___/___/___/___/___/___ IP κωδικός	123456	
[934]	___/___ IP προφίλ (π.χ. 01)	-	
[935]	Καταχώρηση IP Δέκτη	Για να δείτε την κατάσταση του δέκτη ή να γίνει καταχώρηση στο δέκτη πατήστε το πλήκτρο [ARM] . Δείτε τον Πίνακα 9.	-

Ρυθμίσεις IP Δέκτη 2

Διεύθυνση	Περιγραφή	Εργοστασιακή ρύθμιση	
[936]	___/___/___/___/___/___/___/___/___/___/___/___/___/___/___/___ IP Διεύθυνση WAN1 (π.χ. 100.100.100.100) ΣΗΜΕΙΩΣΗ: Για αριθμούς με 1 ή 2 ψηφία προσθέστε στην αρχή '0'.	-	
[937]	___/___/___/___/___ WAN1 IP θύρα	10000	
[938]	___/___/___/___/___/___/___/___/___/___/___/___/___/___/___/___ IP Διεύθυνση WAN2	-	
[939]	___/___/___/___/___ WAN2 IP θύρα	-	
[940]	___/___/___/___/___/___/___/___/___/___/___/___/___/___/___/___ IP κωδικός	123456	
[941]	___/___ IP προφίλ (π.χ. 01)	-	
[942]	Καταχώρηση IP Δέκτη	Για να δείτε την κατάσταση του δέκτη ή να γίνει καταχώρηση στο δέκτη πατήστε το πλήκτρο [ARM] . Δείτε τον Πίνακα 9.	-

Αντίγραφο ασφαλείας ρυθμίσεων IP Δέκτη

Διεύθυνση	Περιγραφή	Εργοστασιακή ρύθμιση	
[943]	___/___/___/___/___/___/___/___/___/___/___/___/___/___/___/___ IP Διεύθυνση WAN1 (π.χ. 100.100.100.100) ΣΗΜΕΙΩΣΗ: Για αριθμούς με 1 ή 2 ψηφία προσθέστε στην αρχή '0'.	-	
[944]	___/___/___/___/___ WAN1 IP θύρα	10000	
[945]	___/___/___/___/___/___/___/___/___/___/___/___/___/___/___/___ IP Διεύθυνση WAN2	-	
[946]	___/___/___/___/___ WAN2 IP θύρα	-	
[947]	___/___/___/___/___/___/___/___/___/___/___/___/___/___/___/___ IP κωδικός	123456	
[948]	___/___ IP προφίλ (π.χ. 01)	-	
[949]	Καταχώρηση IP Δέκτη	Για να δείτε την κατάσταση του δέκτη ή να γίνει καταχώρηση στο δέκτη πατήστε το πλήκτρο [ARM] . Δείτε τον Πίνακα 9.	-

Πίνακας 9: Αναφορά σφαλμάτων IP / GPRS

Επιλογή	Κύριο Μενού Σφάλματος	Επιλογή	Υπο-μενού Μενού Σφάλματος
[1]	Κατάσταση εγγραφής IP/GPRS module	[1]	ΣΒΗΣΤΟ = Δεν έχει εγγραφεί
		[1]	ΑΡΓΟ ΑΝΑΒΟΣΒΗΜΑ = Εγγράφεται
		[1]	ΑΝΟΙΚΤΟ = Έχει γίνει εγγραφή
[2]	Σφάλμα στο IP/GPRS module	[7]	Δεν υπάρχει IP/GPRS module
		[8]	Το καλώδιο Ethernet δεν είναι συνδεδεμένο / Δεν υπάρχει GSM υπηρεσία
		[9]	Δεν αποκτήθηκε IP διεύθυνση από το module / Σφάλμα στο δίκτυο GPRS
[3]	Σφάλμα προγραμματισμού του IP/GPRS module	[7]	Δεν υπάρχει IP διεύθυνση (δεν προγραμματίζεται)
		[8]	Δεν υπάρχει IP θύρα (δεν προγραμματίζεται)
		[9]	Δεν υπάρχει IP λογαριασμός (δεν προγραμματίζεται)
		[10]	Δεν έχει προγραμματιστεί access point (δεν προγραμματίζεται - GPRS μόνο)
[4]	Σφάλμα εγγραφής στο IP/GPRS module	[7]	Δεν μπορεί να συνδεθεί
		[8]	Μη αποδεκτό προφίλ
		[9]	Μη αποδεκτή ρύθμιση
		[10]	Ο λογαριασμός υπάρχει ήδη και είναι δηλωμένος σε άλλη διεύθυνση MAC
	Εγγραφή module	-	Όταν λυθούν όλα τα σφάλματα, πατήστε το πλήκτρο [ARM] για την εγγραφή του module

Επιπλέον ρυθμίσεις

Διεύθυνση	Περιγραφή
[950]	Επαναφορά όλων των τιμών στις εργοστασιακές ρυθμίσεις (Εισαγωγή διεύθυνσης και [ENTER])
[951]	Ορίζεται ο πίνακας ως συμβατός με την οδηγία EN50131 (Εισαγωγή διεύθυνσης και [ENTER])
[955]	Διαγραφή προβλήματος bus συσκευών (μετακινήστε τις αποσυνδεδεμένες συσκευές από το bus)
[960]	Απεικόνιση σειριακού αριθμού ασυρμάτου
[970]	Κατέβασμα από τη μνήμη USB στη μονάδα (δείτε το εγχειρίδιο εγκατάστασης)
[975]	Ανέβασμα από την μονάδα στη μνήμη USB (δείτε το εγχειρίδιο εγκατάστασης)
[980]	Απεικόνιση αριθμού έκδοσης της μονάδας (πιέστε [ENTER] για να δείτε το επόμενο ψηφίο)

Προγραμματισμός WinLoad και PCS

Ρυθμίσεις Σύνδεσης WinLoad / PCS

Διεύθυνση	Περιγραφή	Εργοστασιακή ρύθμιση
[920]	Θύρα	10000
[921]*	Όνομασία Access Point (APN), μέρος 1 (π.χ. internet.com)	-
[922]*	Όνομασία Access Point (APN), μέρος 2	-
[923]*	Όνομα Χρήστη, μέρος 1	-
[924]*	Όνομα Χρήστη, μέρος 2	-
[925]*	Κωδικός, μέρος 1	-
[926]*	Κωδικός, μέρος 2	-
[927]*	Κωδικός Εγκαταστάτη για το λογισμικό WinLoad	admin

*Πρέπει η ρύθμιση να πραγματοποιηθεί μέσω του λογισμικού WinLoad.

Παράρτημα 1: Κωδικοί αναφοράς Ademco Contact ID

CID#	Reporting Code	Progr. Value
Medical Alarms - 100		
100	Medical alarm	01
101	Pendant transmitter	02
102	Fail to report in	03
Fire Alarms - 110		
110	Fire alarm	04
111	Smoke	05
112	Combustion	06
113	Water flow	07
114	Heat	08
115	Pull station	09
116	Duct	0A
117	Flame	0B
118	Near alarm	0C
Panic Alarms - 120		
120	Panic Alarm	0D
121	Duress	0E
122	Silent	0F
123	Audible	10
124	Duress - Access granted	11
125	Duress - Egress granted	12
Burglar Alarms - 130		
130	Burglary	13
131	Perimeter	14
132	Interior	15
133	24-hour	16
134	Entry/Exit	17
135	Day/Night	18
136	Outdoor	19
137	Tamper	1A
138	Near alarm	1B
139	Intrusion verified	1C
General Alarms - 140		
140	General alarm	1D
141	Polling loop open	1E
142	Polling loop short	1F
143	Expansion module failure	20
144	Sensor tamper	21
145	Expansion module tamper	22
146	Silent burglary	23
147	Sensor supervision failure	24
24-hour Non-burglary - 150 and 160		
150	24-hour non-burglary	25
151	Gas detected	26
152	Refrigeration	27
153	Loss of heat	28
154	Water leakage	29
155	Foil break	2A
156	Day trouble	2B
157	Low bottled gas level	2C
158	High temperature	2D
159	Low temperature	2E
161	Loss of air flow	2F

CID#	Reporting Code	Progr. Value
162	Carbon monoxide detected	30
163	Tank level	31
Fire Supervisory - 200 and 210		
200	Fire supervisory	32
201	Low water pressure	33
202	Low CO ₂	34
203	Gate valve sensor	35
204	Low water level	36
205	Pump activated	37
206	Pump failure	38
System Troubles - 300 and 310		
300	System trouble	39
301	AC loss	3A
302	Low system battery	3B
303	RAM checksum bad	3C
304	ROM checksum	3D
305	System reset	3E
306	Panel program changed	3F
307	Self-test failure	40
308	System shutdown	41
309	Battery test failure	42
310	Ground fault	43
311	Battery missing/dead	44
312	Power supply over current limit	45
313	Engineer reset	46
Sounder/Relay Troubles - 320		
320	Sounder/relay	47
321	Bell 1	48
322	Bell 2	49
323	Alarm relay	4A
324	Trouble relay	4B
325	Reversing relay	4C
326	Notification appliance chk. #3	4D
327	Notification appliance chk. #4	4E
System Peripheral Troubles - 330 and 340		
330	System peripheral	4F
331	Polling loop open	50
332	Polling loop short	51
333	Expansion module failure	52
334	Repeater failure	53
335	Local printer paper out	54
336	Local printer failure	55
337	Exp. module DC loss	56
338	Exp. module low battery	57
339	Exp. module reset	58
341	Exp. module tamper	59
342	Exp. module AC loss	5A
343	Exp. module self-test fail	5B
344	RF receiver jam detect	5C
Communication Troubles - 350 and 360		
350	Communication	5D
351	Telco 1 fault	5E
352	Telco 2 fault	5F

CID#	Reporting Code	Progr. Value
353	Long range radio	60
354	Fail to communicate	61
355	Loss of radio supervision	62
356	Loss of central polling	63
357	Long range radio VSWR prob	64
Protection Loop Troubles - 370		
370	Protection loop	65
371	Protection loop open	66
372	Protection loop short	67
373	Fire trouble	68
374	Exit error alarm	69
375	Panic zone trouble	6A
376	Hold-up zone trouble	6B
377	Swinger trouble	6C
378	Cross-zone trouble	6D
Sensor Troubles - 380 and 390		
380	Sensor trouble	6E
381	Loss of supervision - RF	6F
382	Loss of supervision - RPM	70
383	Sensor tamper	71
384	RF transmitter low battery	72
385	Smoke detector Hi sensitivity	73
386	Smoke detector Low sensitivity	74
387	Intrusion detector Hi sensitivity	75
388	Intrusion detector Low sensitivity	76
389	Sensor self-test failure	77
391	Sensor watch trouble	78
392	Drift compensation error	79
393	Maintenance alert	7A
Open/Close - 400		
400	Open/Close	7B
401	Open/Close by user	7C
402	Group open/close	7D
403	Automatic open/close	7E
406	Cancel	7F
407	Remote arm/disarm	80
408	Quick arm	81
409	Keypad open/close	82
Remote Access - 410		
411	Call back request made	83
412	Success - download access	84
413	Unsuccessful access	85
414	System shutdown	86
415	Dialer shutdown	87
416	Successful upload	88
Access Control - 420 and 430		
421	Access denied	89
422	Access report by user	8A
423	Forced access	8B
424	Egress denied	8C
425	Egress granted	8D
426	Access door propped open	8E
427	Access point door status monitor trouble	8F

CID#	Reporting Code	Progr. Value
428	Access point request to exit	90
429	Access program mode entry	91
430	Access program mode exit	92
431	Access threat level change	93
432	Access relay/trigger fail	94
433	Access RTE shunt	95
434	Access DSM shunt	96
Arming - 440 and 450		
441	Armed Stay	97
442	Keypress armed Stay	98
450	Exception open/close	99
451	Early open/close	9A
452	Late open/close	9B
453	Failed to open	9C
454	Failed to close	9D
455	Auto-arm failed	9E
456	Partial arm	9F
457	Exit error (user)	A0
458	User on premises	A1
459	Recent close	A2
System - 460		
461	Wrong code entry	A3
462	Legal code entry	A4
463	Re-arm after alarm	A5
464	Auto-arm time extended	A6
465	Panic alarm reset	A7
466	Service ON/OFF premises	A8
Sounder Relay Disabled - 520		
520	Sounder/Relay disabled	A9
521	Bell 1 disabled	AA
522	Bell 2 disabled	AB
523	Alarm relay disabled	AC
524	Trouble relay disabled	AD
525	Reversing relay disabled	AE
526	Notification appliance chk. #3 disabled	AF
527	Notification appliance chk. #4 disabled	B0
Modules - 530		
531	Module added	B1
532	Module removed	B2
Communication Disables - 550 and 560		
551	Dialer disabled	B3
552	Radio transmitter disabled	B4
Bypasses - 570		
570	Zone bypass	B5
571	Fire bypass	B6
572	24Hr. zone bypass	B7
573	Burglary bypass	B8
574	Group bypass	B9
575	Swinger bypass	BA
576	Access zone shunt	BB
577	Access point bypass	BC
Test/Misc. - 600		
601	Manual trigger test	BD
602	Periodic test report	BE
603	Periodic RF transmission	BF

CID#	Reporting Code	Progr. Value
604	Fire test	C0
605	Status report to follow	C1
606	Listen-in to follow	C2
607	Walk test mode	C3
608	Periodic test - system trouble present	C4
609	Video transmitter active	C5
611	Point test OK	C6
612	Point not tested	C7
613	Intrusion zone walk tested	C8
614	Fire zone walk tested	C9
615	Panic zone walk tested	CA
616	Service request	CB
621	Event log reset	CC
622	Event log 50% full	CD
623	Event log 90% full	CE
624	Event log overflow	CF
625	Time/Date reset	D0
626	Time/Date inaccurate	D1
627	Program mode entry	D2
628	Program mode exit	D3
629	32-hour event log marker	D4
630	Schedule change	D5
631	Exception schedule change	D6
632	Access schedule change	D7
654	System inactivity	D8

Παράρτημα 2: Λίστα αυτόματων κωδικών αναφοράς

System Event	Default Contact ID Report Code	Default SIA Report Code
Arming with User Code (##)	3 4A1 - Close by user	3 4A1 - Close by user
Auto arming	3 4A3 - Automatic close	CA - Automatic closing
Late to close	3 452 - Late to close	OT - Late to close
No movement	3 452 - Late to close	NA - No activity
Partial arming	1 456 - Group bypass	CG - Close area
Quick arming	3 4A8 - Quick arm	CL - Closing report
Arm with PC software	3 4A7 - Remote arm/disarm	CQ - Remote arming
Disarm with User Code (##)	1 4A1 - Open by user	OP - Opening report
Disarm after alarm* with User Code (##)	1 4A1 - Open by user	OP - Opening report
Cancel alarm** with User Code (##)	1 4A6 - Cancel by user	OR - Disarm from alarm
Auto-arming cancellation	1 464 - Deferred open/close	CE - Closing extend
Disarm with PC software	1 4A7 - Remote arm/disarm	OQ - Remote disarming
Disarm after an alarm with PC software	1 4A7 - Remote arm/disarm	OR - Disarm from alarm
Cancel alarm with PC software	1 4A6 - Cancel by user	OR - Disarm from alarm
Cancel paramedic alarm	1 4A6 - Cancel by user	MH - Medical alarm restore
Zone bypassed (##)	1 57A - Zone bypass	UB - Untyped zone bypass
Zone alarm (##)	1 13A - Burglary alarm	BA - Burglary alarm
Fire alarm (##)	1 11A - Fire alarm	FA - Fire alarm
Zone alarm restore (##)	3 13A - Burglary alarm restore	BH - Burglary alarm restore
Fire alarm restore (##)	3 11A - Fire alarm restore	FH - Fire alarm restore
Panic 1 - emergency	1 12A - Panic alarm	PA - Panic alarm
Panic 2 - medical	1 1AA - Medical alarm	MA - Medical alarm
Panic 3 - fire	1 115 - Pull station	FA - Fire alarm
Recent closing	3 459 - Open/Close	CR - Recent closing
Global zone shutdown	1 575 - Group bypass	CG - Close area
Duress alarm	1 121 - Duress	HA - Hold-up alarm
Keypad lockout	1 421 - Access denied	JA - User code tamper
Zone shutdown (##)	1 57A - Zone bypass	UB - Untyped zone bypass
Zone tampered (##)	1 144 - Sensor tamper	TA - Tamper alarm
Zone tamper restore (##)	3 144 - Sensor tamper restore	TR - Tamper restoral
AC failure	1 3A1 - AC loss	AT - AC trouble
Battery failure	1 3A9 - Battery test failure	YT - System battery trouble
Auxiliary supply trouble	1 3AA - System trouble	YP - Power supply trouble
Bell output current limit	1 321 - Bell 1	YA - Bell fault
Bell absent	1 321 - Bell 1	YA - Bell fault
Clock lost	1 626 - Time/date inaccurate	JT - Time changed
Fire loop trouble	1 373 - Fire trouble	FT - Fire trouble
Communication fail	1 354 - Communication fail	YC - Fail to communicate
RF interference	1 344 - RF receiver jam detection	XQ - RF Interference
TLM trouble restore	3 351 - Telco 1 fault restore	LR - Phone line restoral
AC failure restore	3 3A1 - AC loss restore	AR - AC restoral
Battery failure restore	3 3A9 - Battery test restore	YR - System battery restoral
Auxiliary supply trouble restore	3 3AA - System trouble restore	YQ - Power supply restored
Bell output current limit restore	3 321 - Bell 1 restore	YH - Bell restored
Bell absent restore	3 321 - Bell 1 restore	YH - Bell restored
Clock programmed	3 625 - Time/date reset	JT - Time changed
Fire loop trouble restore	3 373 - Fire trouble restore	FJ - Fire trouble restore
Fail to communicate with monitoring station	3 354 - Fail to communicate	YK - Communication fails
RF interference	3 344 - RF receiver jam detection	XH - RF Interference Restoral

* Ένα οπλισμένο σύστημα που είναι ή ήταν σε συναγερμό και αφοπλίστηκε από ένα χρήστη.

** Ένα αφοπλισμένο σύστημα ή ένα σύστημα που ήταν σε συναγερμό (π.χ. 24ωρη ζώνη) και αφοπλίστηκε από ένα χρήστη.

System Event	Default Contact ID Report Code	Default SIA Report Code
Combus fault	1 333 - Expansion module failure	ET - Expansion trouble
Module tamper	1 341 - Expansion module tamper	TA - Tamper alarm
Bus fault restore	3 333 - Expansion module failure restore	ER - Expansion restoral
Module tamper restore	3 341 - Expansion module tamper restore	TR - Tamper restoral
Cold start	1 3A8 - System shutdown	RR - Power up
Test report engaged	1 6A2 - Periodic test report	TX - Test report
PC software communication finished	1 412 - Successful - download access	RS - Remote program success
Installer on site	1 627 - Program mode entry	LB - Local program
Installer programming finished	1 628 - Program mode exit	LS - Local program success
Maintenance in	1 627 - Program mode entry	LB - Local program
Maintenance out	1 628 - Program mode exit	LS - Local program success
Closing delinquency	1 654 - System inactivity	CD - System inactivity
Module AC fail	1 342 - AC failure on module	AT - Module AC fail
Module AC fail restore	3 342 - AC restored on module	AR - Module AC fail restore
Module battery fail	1 338 - Battery failure on module	YT - Module battery fail
Module battery fail restore	3 338 - Battery failure on module	YR - Module battery fail restore
RF Module low battery	1 384 - RF transmitter low battery	XT - Transmitter battery trouble
RF Module battery restore	3 384 - RF transmitter battery restore	XR - Transmitter battery restoral
RF Module supervision trouble	1 381 - Loss of supervision - RF	US - Untype zone supervision
RF Module supervision restore	3 381 - Supervision restore - RF	UR - Untyped zone restoral
RF Module supervision lost	1 381 - Loss of supervision- RF	US - Untyped Zone Supervisory
RF Module supervision restore	3 381 - Loss of supervision- RF restore	UR - Untyped Zone Restoral
RF Module tamper	1 145 - Expansion module tamper	ES - Expansion Device Tamper
RF Module tamper restore	3 145 - Expansion module tamper restore	EJ - Expansion Device Restore
Paramedic alarm	1 1AA - Medical	MA - Medical Alarm
Zone forced	1 57A - Zone forced	XW - Zone forced
Zone included	3 57A - Zone included	UU - Zone included

Παράρτημα 3: Εισαγωγή δεδομένων & απεικόνιση

Για πρόσβαση στην απεικόνιση δεδομένων, πιάστε το πλήκτρο **[ENTER]** αφού μπείτε σε μια διεύθυνση και πριν εισάγετε δεδομένα. Τα τέσσερα ενδεικτικά LED θα αρχίσουν να αναβοσβήνουν ενδεικτικά ότι είμαστε στην απεικόνιση δεδομένων.



K32: 32-ζωνών LED



K10V: 10-ζωνών LED



K10H: 10-ζωνών LED

Κάθε φορά που το πλήκτρο **[ENTER]** πιέζετε, το πληκτρολόγιο θα απεικονίζει το επόμενο ψηφίο της διεύθυνσης και θα συνεχίζει στην επόμενη διεύθυνση δείχνοντας μας ένα ψηφίο κάθε φορά χωρίς να αλλάζουμε τις προγραμματισμένες τιμές. Δεν είναι διαθέσιμες οι διευθύνσεις που χρησιμοποιούνται στην μέθοδο πολλαπλών επιλογών. Πιέστε το πλήκτρο **[CLEAR]** κάθε φορά που θέλετε να βγείτε από την λειτουργία απεικόνισης δεδομένων.

Υπάρχουν δύο μέθοδοι που μας επιτρέπουν την εισαγωγή δεδομένων στον προγραμματισμό: Απλή μέθοδος εισαγωγής δεδομένων και Μέθοδος πολλαπλών επιλογών.

Απλή μέθοδος εισαγωγής δεδομένων

Αφού έχετε μπει στην διαδικασία προγραμματισμού, σε κάποιες διευθύνσεις εισάγουμε δεκαδικές τιμές από 000 έως 255. Σε άλλες διευθύνσεις εισάγουμε δεκαεξαδικές τιμές από 0 έως F. Όταν έχουμε εισάγει τα ψηφία στην διεύθυνση, η μονάδα τα αποθηκεύει αυτόματα και μας περνάει στην επόμενη διεύθυνση. Δείτε στον πίνακα δεκαδικές και δεκαεξαδικές τιμές για να δείτε την αντιστοιχία των πλήκτρων στις δεκαεξαδικές και στις δεκαδικές τιμές.

Μέθοδος πολλαπλών επιλογών

Αφού έχετε μπει στην διαδικασία προγραμματισμού, οκτώ επιλογές θα απεικονισθούν από το **[1]** έως το **[8]** όπου το καθένα αντιστοιχεί σε διαφορετική λειτουργία. Πιέστε το αντίστοιχο πλήκτρο για την λειτουργία που θέλετε να ενεργοποιήσετε. Αυτό σημαίνει ότι η επιλογή είναι ΑΝΟΙΚΤΗ. Πιέστε το αντίστοιχο πλήκτρο πάλι για την λειτουργία που θέλετε να απενεργοποιήσετε. Πιέστε το πλήκτρο **[CLEAR]** για να απενεργοποιήσετε όλες τις επιλογές. Όταν όλες οι επιλογές έχουν ρυθμιστεί, πιέζουμε το πλήκτρο **[ENTER]** για αποθήκευση των επιλογών μας και αυτόματα πέρασμα στην επόμενη διεύθυνση.

Δεκαδικές και δεκαεξαδικές τιμές

Τιμή ή ενέργεια	Τι πρέπει να πατήσω;	Τι πρέπει να δω;	
		32-ζωνών LED	10-ζωνών LED
Τιμή 0 / Αντικαθιστά το παρόν ψηφίο με 0	[SLEEP]	Διαγραφή ψηφίου και παραμένετε στην διεύθυνση	Διαγραφή ψηφίου και παραμένετε στην διεύθυνση
Τιμές 1 έως 9	[1] έως [9]	Ζώνη 1 έως 9	Πλήκτρα 1 έως 9
A (δεκαεξ. μόνο)	[0]	Ζώνη 10	Πλήκτρο 0(10)
B (δεκαεξ. μόνο)	[OFF]	Ζώνη 11	OFF
C (δεκαεξ. μόνο)	[BYP]	Ζώνη 12	BYP
D (δεκαεξ. μόνο)	[MEM]	Ζώνη 13	MEM
E (δεκαεξ. μόνο)	[TBL]	Ζώνη 14	TBL
F (δεκαεξ. μόνο)	[⏻]	Ζώνη 15	[⏻]
Έξοδος χωρίς αποθήκευση	[CLEAR]	ARM & STAY LED αναβοσβήνουν	ARM & STAY LED αναβοσβήνουν
Αποθήκευση δεδομένων (δεκαεξ. μόνο)	[ENTER]	Πηγαίνει στην επόμενη διεύθυνση	Πηγαίνει στην επόμενη διεύθυνση

Προβλήματα

- Πιέστε το πλήκτρο **[TBL]** για να δείτε τα προβλήματα. Παρακαλώ σημειώστε ότι το πληκτρολόγιο μπορεί να παράγει έναν ήχο «μπιπ» κάθε 5 δευτερόλεπτα όταν ένα νέο πρόβλημα ανιχνεύεται. Πιέστε το πλήκτρο **[TBL]** για να σταματήσει η ηχητική ειδοποίηση προβλήματος.
- Για να δούμε το υπο-μενού, πιέστε το αντίστοιχο πλήκτρο του κεντρικού μενού.

Πίνακας κεντρικού μενού	Πίνακας προβλημάτων υπο-μενού
[1]: Χαμηλή μπαταρία ασύρματης ζώνης [2]: Πρόβλημα παροχής τροφοδοσίας	[1] έως [32]: Ζώνη με χαμηλή μπαταρία [1]: Χαμηλή μπαταρία μονάδας [2]: Πρόβλημα 220 AC μονάδας [3]: Υπερφόρτωση βοηθητικής τροφοδοσίας [4]: Πρόβλημα 220 AC ασύρματου πληκτρολογίου [5]: Χαμηλή μπαταρία ασύρματου πληκτρολογίου [6]: Πρόβλημα 220 AC αναμεταδότη [7]: Χαμηλή μπαταρία αναμεταδότη [8]: Πρόβλημα 220 AC ασύρματη σειρήνα [9]: Χαμηλή μπαταρία ασύρματη σειρήνα [10]: Χαμηλή μπαταρία τηλεχειριστηρίου [STAY]: Χαμηλή μπαταρία PS25 [OFF]: Πρόβλημα 220 AC PS25
[3]: Πρόβλημα Bell	[1]: Bell ασύνδετο [2]: Υπερφόρτωση Bell
[4]: Πρόβλημα επικοινωνίας	[1]: Έλεγχος τηλεφωνικής γραμμής μονάδας [2]: Αποτυχία επικοινωνίας μονάδος με το 1ο τηλ του ΚΛΣ [3]: Αποτυχία επικοινωνίας μονάδος με το 2ο τηλ του ΚΛΣ [4]: Αποτυχία επικοινωνίας μονάδος με pager [5]: Αποτυχία επικοινωνίας μονάδος με τηλεφωνητή [6]: Αποτυχία επικοινωνίας μονάδος με Η/Υ [7]: Αποτυχία επικοινωνίας με IP δέκτη 1 ή 2 [8]: Αποτυχία επικοινωνίας με GPRS δέκτη 1 ή 2 [9]: GSM εκτός λειτουργίας [10]: IP συσκευή εκτός λειτουργίας [STAY]: GSM RF παρεμβολή [OFF]: IP δέκτης μη καταχωρημένος (IP/GPRS)
[5]: Tamper ενσύρματης ζώνης [6]: Πρόβλημα tamper συσκευής bus	[1] έως [32]: Ενσύρματη ζώνη με πρόβλημα tamper [1]: 2WPGM [2]: Πληκτρολόγιο bus [3]: Συσκευή ZX8 bus [4]: Συσκευή RTX3 bus [5]: Ασύρματο πληκτρολόγιο [6]: Συσκευές GSM/GPRS
[7]: Πρόβλημα βρόγχου φωτιάς [8]: Απώλεια ώρας	[1] έως [32]: Ζώνη φωτιάς με πρόβλημα βρόγχου
[9]: Απώλεια επίβλεψης ασύρματης ζώνης [0(10)] ή [10]: Απώλεια επίβλεψης συσκευής bus	[1] έως [32]: Απώλεια επίβλεψης ασύρματης ζώνης [STAY]: Παρεμβολή RF [1]: 2WPGM [2]: Πληκτρολόγιο bus (Μηδενισμός του κέντρου δεν θα σβήσει το πρόβλημα, χρησιμοποιήστε την διεύθυνση [955]) [3]: Συσκευή ZX8 bus [4]: Συσκευή RTX3 bus [5]: Ασύρματο πληκτρολόγιο απώλεια επίβλεψης [6]: Ασύρματο αναμεταδότης απώλεια επίβλεψης [7]: Δ/Χ [8]: VDMP3 [9]: PCS σειρά GPRS [10]: IP150 [STAY]: Ασύρματη σειρήνα [12]: Απώλεια HD78/88
[16]: Πρόβλημα πληκτρολογίου (K32/K32RF/K37/K35 μόνο)	
[17]: Αναβάθμιση κέντρου V3.2 ή παραπάνω (K37 μόνο)	
[SLEEP] Πρόβλημα πληκτρολογίου (K10V/H μόνο)	

Πλήκτρα γρήγορων λειτουργιών εγκαταστάτη

Για να μπείτε στα πλήκτρα γρήγορων λειτουργιών εγκαταστάτη, πιέστε:

- [ENTER]+[ΚΩΔΙΚΟΣ ΕΓΚΑΤΑΣΤΑΤΗ] + [MEM]** Αποστολή Ελέγχου: Αποστολή "Σήματος Test" τον προγραμματισμένο κωδικό αναφοράς στην διεύθυνση **[875]** για το ΚΛΣ.
- [ENTER]+[ΚΩΔΙΚΟΣ ΕΓΚΑΤΑΣΤΑΤΗ] + [STAY]** Ακύρωση επικοινωνίας: Ακυρώνει όλες τις επικοινωνίες με το WinLoad ή τον ΚΛΣ μέχρι την δημιουργία του επόμενου προς αποστολή συμβάντος.
- [ENTER]+[ΚΩΔΙΚΟΣ ΕΓΚΑΤΑΣΤΑΤΗ] + [SLEEP]** Απάντηση στο WinLoad: Θα απαντήσει στην εισερχόμενη κλήση από το WinLoad.
- [ENTER]+[ΚΩΔΙΚΟΣ ΕΓΚΑΤΑΣΤΑΤΗ] + [BYP]** Κλήση στο WinLoad: Θα τηλεφωνήσει στον τηλεφωνικό αριθμό Η/Υ που έχετε προγραμματίσει στην διεύθυνση **[915]**, έτσι ώστε να επικοινωνήσει με το WinLoad.
- [ENTER]+[ΚΩΔΙΚΟΣ ΕΓΚΑΤΑΣΤΑΤΗ] + [TBL]** Δοκιμή πεδίου ζώνης: με αυτή την μέθοδο κάθε φορά που ο εγκαταστάτης θα ανοίγει μια ζώνη θα έχει ηχητική σήμανση από την σειρήνα. Πιέστε το πλήκτρο **[TBL]** πάλι για έξοδο από αυτή την λειτουργία.

Πίνακας Συμβατοτήτων

Τύπος Προϊόντος	Προϊόν	MG5000	MG5050	SP4000			SP5500			SP6000			SP7000		
		V4.1 - V4.5	V4.1 - V4.5	V4.9	V4.5	V4.7	V5.0	V4.5	V4.7	V5.0	V4.5	V4.7	V5.0	V4.5	V4.7
Ενσύρματα Πληκτρολόγια	K32LCD (V1.30 ή μεγαλύτερη)	✓	✓	✓	✓	✓ ³	✓	✓	✓ ³	✓	✓	✓ ³	✓	✓	✓ ³
	K32LX	-	-	✓	-	-	✓	-	-	✓	-	-	✓	-	-
	K32	✓	✓	✓	✓	✓ ³	✓	✓	✓ ³	✓	✓	✓ ³	✓	✓	✓ ³
	K10V/K10H	✓	✓	✓	✓	✓ ³	✓	✓	✓ ³	✓	✓	✓ ³	✓	✓	✓ ³
	K35 (K32I)	✓	✓	✓	✓	✓ ³	✓	✓	✓ ³	✓	✓	✓ ³	✓	✓	✓ ³
	K636	✓	✓	✓	✓	✓ ³	✓	✓	✓ ³	✓	✓	✓ ³	✓	✓	✓ ³
Ασύρματα Πληκτρολόγια	K37 (K32IRF)	✓	✓	-	✓ ²			✓ ²			✓ ²				
	K32RF (K32LRF)	✓	✓	-	✓ ²			✓ ²			✓ ²				
Μονάδες Επέκτασης Ζωνών	ZX8	✓	✓	✓	✓	✓ ³	✓	✓	✓ ³	✓	✓	✓ ³	✓	✓	✓ ³
	ZX8SP	✓	✓	✓	✓	✓ ³	✓	✓	✓ ³	✓	✓	✓ ³	✓	✓	✓ ³
	RTX3	-	-	✓	✓	✓ ³	✓	✓	✓ ³	✓	✓	✓ ³	✓	✓	✓ ³
	RX1	-	-	✓	✓	✓ ³	✓	✓	✓ ³	✓	✓	✓ ³	✓	✓	✓ ³
Ασύρματη Σειρήνα	SR150 (V1.10)	✓	✓	-	✓			✓			✓				
Ασύρματη Προγραμματιζόμενη Έξοδος	2WPGM	✓	✓	-	✓ ²			✓ ²			✓ ²				
Τηλεχειριστήρια	REM1	✓	✓	✓ ¹	✓ ¹			✓ ¹			✓ ¹				
	REM15	✓	✓	✓ ¹	✓ ¹			✓ ¹			✓ ¹				
	REM2	✓	✓	✓ ²	✓ ²			✓ ²			✓ ²				
	REM3	✓	✓	✓ ²	✓ ²			✓ ²			✓ ²				
	RAC1	✓	✓	✓ ¹	✓ ¹			✓ ¹			✓ ¹				
Ασύρματος Επαναλήπτης	RPT1	✓	✓	-	✓ ²			✓ ²			✓ ²				
Αναφοράς & Επικοινωνίας	PCS200 (V2.01 GSM/GPRS)	✓	✓	✓	✓			✓			✓				
	PCS200 (V1.00 GSM έκδοση)	✓	✓	✓	✓			✓			✓				
	IP100 (V1.50 IP reporting)	✓	✓	✓	✓			✓			✓				
	IP100 (V1.00)	✓	✓	✓	✓			✓			✓				
	VDMP3	✓	✓	✓	✓			✓			✓				
Περιφερειακές μονάδες	HUB2	✓	✓	✓	✓	✓ ³	✓	✓	✓ ³	✓	✓	✓ ³	✓	✓	✓ ³
	PGM4 (V3.00 και μεγαλύτερη)	✓	✓	✓	✓	✓ ³	✓	✓	✓ ³	✓	✓	✓ ³	✓	✓	✓ ³
	PRT3	-	✓	✓	-			-			-				
USB Μνήμη Προγραμματισμού	PMC5	✓	✓	✓	✓			✓			✓				
Λογισμικό	WinLoad	✓	✓	-	✓			✓			✓				
	BabyWare	✓	✓	✓	✓			✓			✓				

¹ Απαιτούνται τα RTX3/RX1.

² Απαιτείται το RTX3.

³ Απαιτούνται μονάδες V5.00 μόνο.

Συνδεσμολογίες

Συνδεσμολογία απλής ζώνης

N.C. Επαφές, Χωρίς EOL

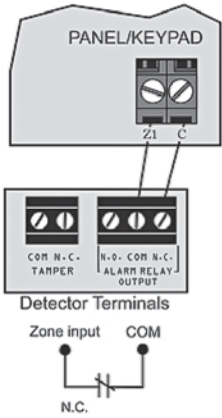

N.C. Επαφές, Με EOL
UL/ULC Παραμετροποίηση

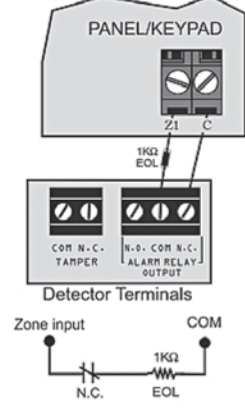

N.O. Επαφές, Με EOL
UL/ULC Παραμετροποίηση

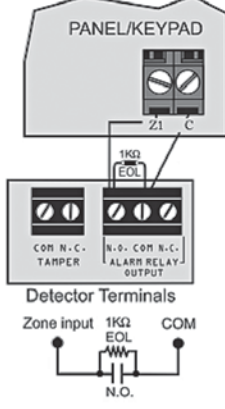

N.C. Επαφές, Χωρίς EOL,
με αναγνώριση Tamper

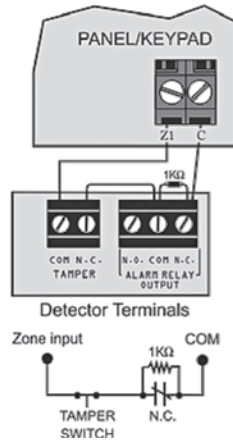

N.C. Επαφές, Με EOL,
με Tamper & αναγνώριση
σφάλματος καλωδίωσης
(UL/ULC)

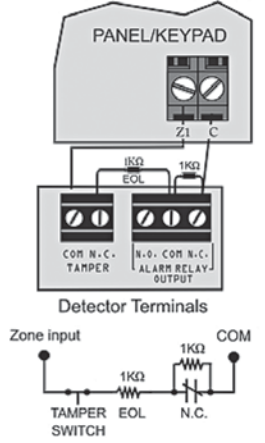

Συνδεσμολογία ζωνών με διπλασιασμό (ATZ)

N.C. Επαφές, Χωρίς EOL

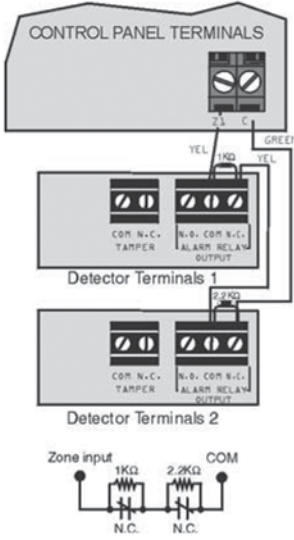

N.C. Επαφές, Χωρίς EOL,
με αναγνώριση Tamper

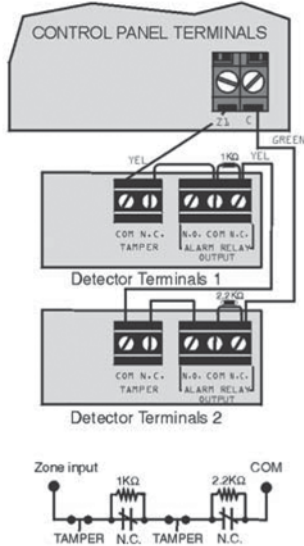

N.C. Επαφές, Με EOL, με Tamper
& αναγνώριση σφάλματος
καλωδίωσης (UL/cUL)

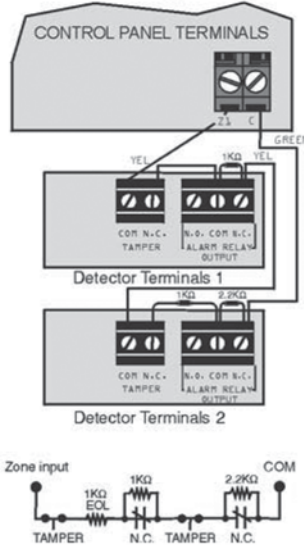

Παράλληλη Καλωδίωση

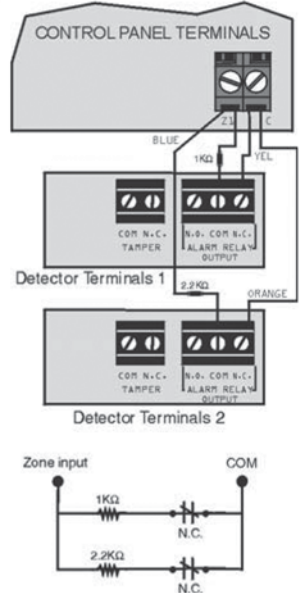

Συνδεσμολογία ζώνης φωτιάς

4-καλωδίων εγκατάσταση
Κλέμες Πίνακα Ελέγχου

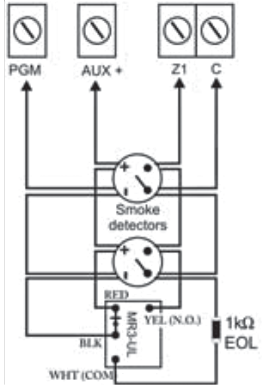

2-καλωδίων εγκατάσταση
Κλέμες Πίνακα Ελέγχου

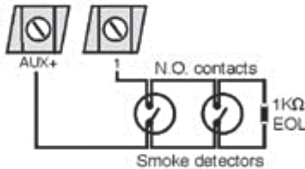

ΠΡΟΣΟΧΗ: Συνιστάται, για σύνδεση ανιχνευτών καπνού καπνού πάνω από έναν, οι ανιχνευτές να είναι συνδεδεμένοι παράλληλα. Κάθε κέντρο ελέγχου, εκτός των SP4000 και SP5500, υποστηρίζει έως και 5 ανιχνευτές 2-καλωδίων.

Συνδέσεις ρελέ συναγερμού και PGM

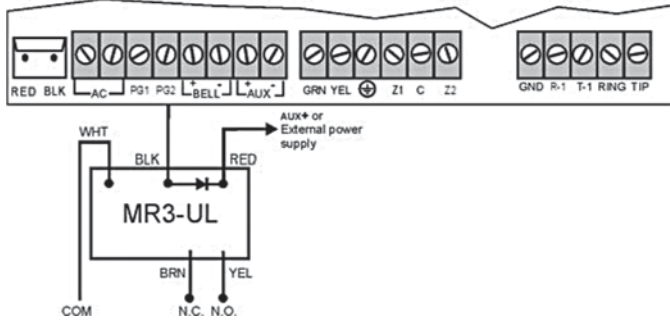

Τροφοδοσία	Περιγραφή
AUX + terminal	<ul style="list-style-type: none"> MG5000/MG5050: max. 700 mA SP5500/SP6000/SP7000: max. 700 mA SP4000: max. 600 mA
Εξωτερική τροφοδοσία	PGMs cannot exceed 100 mA or the power supply's current limit.

Συνδέσεις τροφοδοσίας AC και μπαταρίας

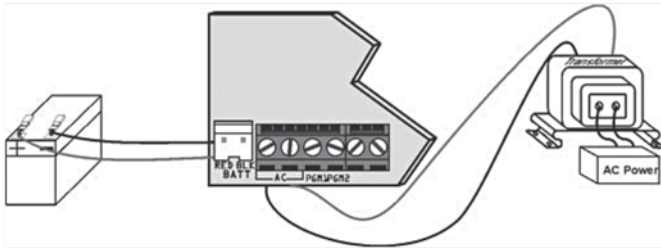

Τροφοδοσία	Περιγραφή
Μετασχηματιστής	<ul style="list-style-type: none"> 16 Vac 20 VA* (Amseco XP-1620) 16.5 Vac 40 VA (Universal UB1640W) * δεν είναι πιστοποιημένο κατά UL
Κατανάλωση DC τροφοδοσίας	<ul style="list-style-type: none"> MG5000/MG5050: 1.0A SP5500/SP6000/SP7000: 1.4A SP4000: 1.1A
Κατανάλωση βοηθητικής τροφοδοσίας (Auxiliary supply rate)	<ul style="list-style-type: none"> MG5000/MG5050: typ. 600mA / max. 700mA SP5500/SP6000/SP7000: typ. 600mA / max. 700mA SP4000: typ. 450 mA / max. 600 mA UL εγκαταστάσεις: typ. 200 mA
Αποδεκτό ρεύμα φόρτισης μπαταρίας (δείτε διεύθυνση [700], επιλογή 2)	<ul style="list-style-type: none"> MG5000/MG5050: 350 mA / 700 mA SP5500/SP6000/SP7000: 350 mA / 700 mA SP4000: 1.1A

ΠΡΟΣΟΧΗ: Μία μπαταρία 12 Vdc / 7 Ah απαιτείται να είναι κατασκευασμένη σύμφωνα με τις απαιτήσεις φωτιάς του φορέα πιστοποίησης UL. Λάθος σύνδεση του συστήματος με τον μετασχηματιστή μπορεί να προκαλέσει βλάβη στο σύστημα. Αποσυνδέστε την μπαταρία πριν αντικαταστήσετε την ασφάλεια.

Παρουσίαση ή Επείγουσα ενεργοποίηση του συστήματος χωρίς AC Τροφοδοσία

Η ενεργοποίηση του πίνακα ελέγχου μόνο σε περίπτωση παρουσίασης του προϊόντος ή σε επείγον περιστατικό, μπορεί να γίνει με την χρήση δύο μπαταριών 12 VDC, 4 Ah/7 Ah. Για την ενεργοποίηση του κέντρου ελέγχου με την χρήση εφεδρικής μπαταρίας:

1. Συνδέστε την μπαταρία με την κλέμα BATT του κέντρου ελέγχου.
2. Βραχυκυκλώστε το αρνητικό τερματικό της μπαταρίας με την κλέμα AUX- του πίνακα.

Σύνδεση με WinLoad

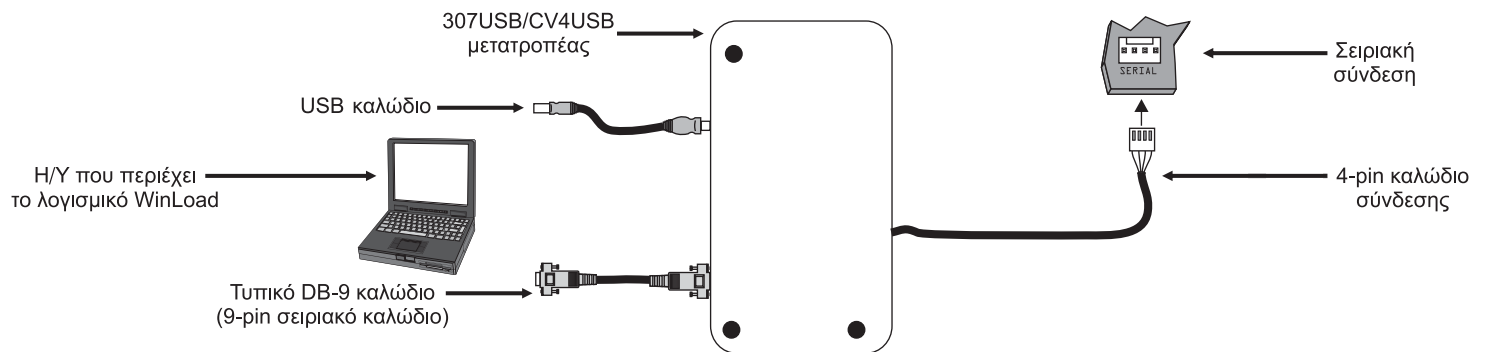

Αναβάθμιση Firmware με τη χρήση του WinLoad

1. Συνδέουμε τον υπολογιστή μας με την συσκευή που θέλουμε να αναβαθμίσουμε χρησιμοποιώντας το 307 USB ή το CV4USB.
2. Ανοίγουμε το λογισμικό WinLoad.
3. Πιέζουμε το πλήκτρο (In-field Programmer).
4. Για να επιβεβαιώσετε τον εντοπισμό των πληροφοριών της συσκευής από το In-Field Firmware Programmer πατήστε το πλήκτρο **[Connect]**. Αν ο προγραμματιστής του firmware δεν ανιχνεύσει άμεσα την συσκευή μας, πιέστε στο πλήκτρο **[Com port settings]** και επιλέξτε την σωστή Com port. Στη συνέχεια πιέστε το πλήκτρο **[Refresh Product Info]** για να συνδεθείτε με την συσκευή.
5. Για ανίχνευση νέων αναβαθμίσεων, πιέστε το πλήκτρο **[Get Latest Files]**.
6. Από το παράθυρο επιλογής Firmware, επιλέξτε την έκδοση του firmware που θέλετε να αναβαθμίσετε ή αν έχετε ήδη το αρχείο αναβάθμισης από το paradox.com, πιέστε το πλήκτρο **[Browse...]** και επιλέξτε την τοποθεσία που έχετε το αρχείο αναβάθμισης (*.puf).
7. Πιέστε το πλήκτρο **[▶ Start Transfer]**. Όταν το κατέβασμα (download) ολοκληρωθεί, έχει τελειώσει και η διαδικασία αναβάθμισης.

Τοποθέτηση μεταλλικού κουτιού

Οι σταυροί και οι διακεκομμένες γραμμές αντιπροσωπεύουν τα σημεία τοποθέτησης.

MG5000 (22,3x25,4cm)

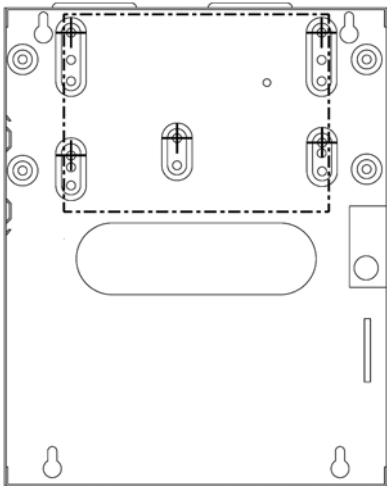

MG5000 (27,9x27,9cm)

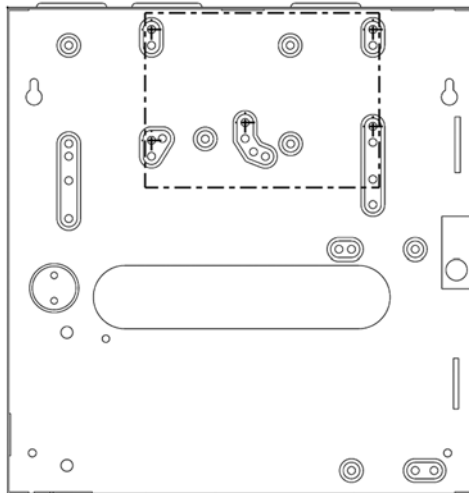

MG5050 (27,9x27,9cm)

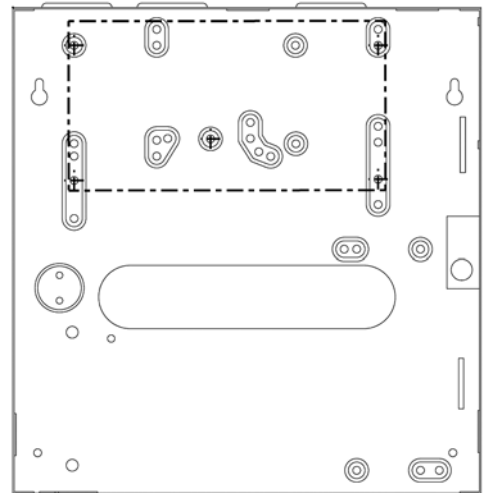

SP5500 (22,32x25,4cm)

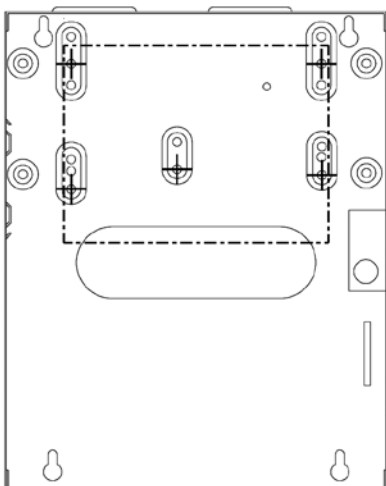

SP6000 (27,9x27,9cm)

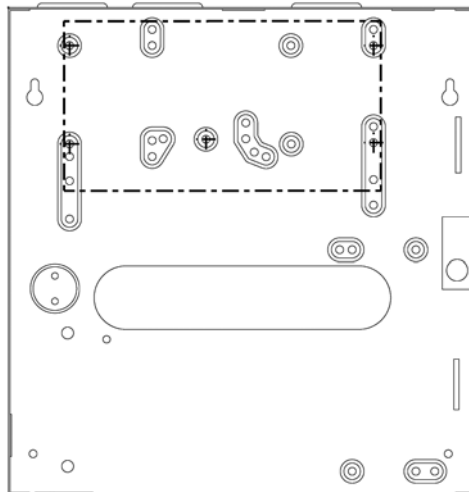

SP7000 (27,9x27,9cm)

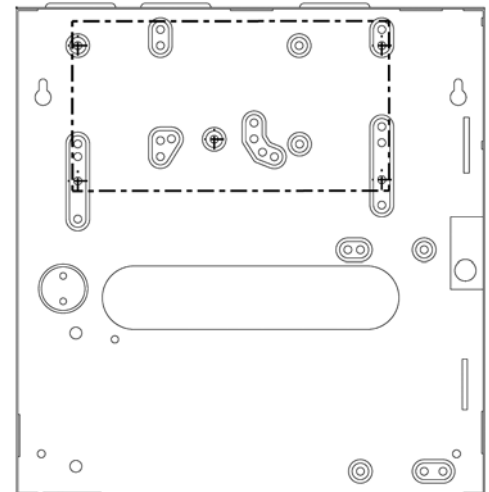

Διάταξη Πλακετών / Σχηματικά Διαγράμματα

MG5000

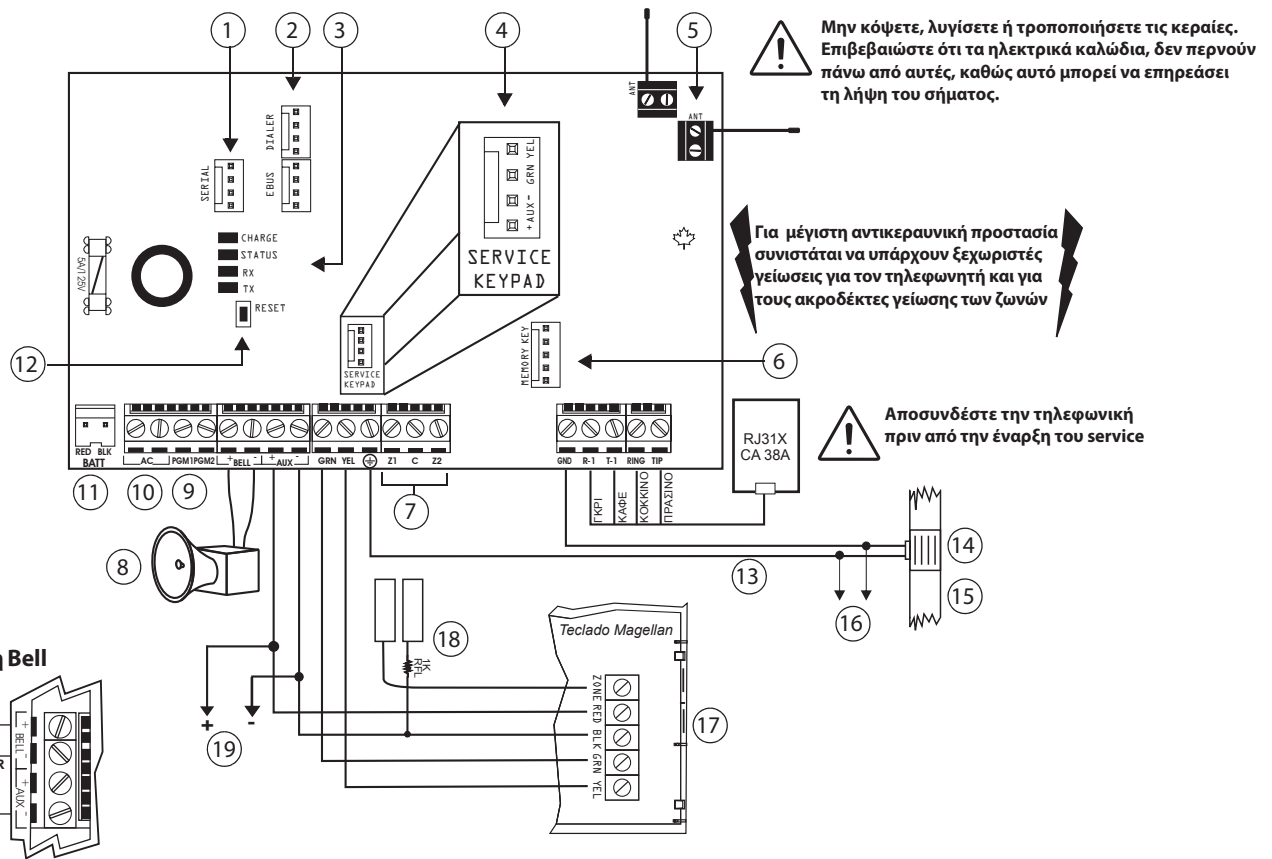

1	Για σύνδεση με το IP150 Internet Module και για αναβάθμιση του In-Field Firmware μέσω του 307USB Direct Connect Interface
2	Το EBUS και ο DIALER (τηλεφωνητής) χρησιμοποιούνται με: • VDMP3 Plug-in Voice Module για φωνητική αναφορά. • Σειρά PCS, GSM Communicator Module.
3	LEDs Charge LED: Φόρτιση και έλεγχος μπαταρίας Status LED: • Αναβοσβήνει κάθε δευτερόλεπτο: Κανονική λειτουργία • Αναβοσβήνει ON 1 sec. και OFF 1 sec.: Σφάλμα • Πάντα ON: Ο πίνακας χρησιμοποιεί την τηλεφωνική γραμμή. • Γρήγορο αναβόσβημα 6 δευτερόλεπτα μετά την ενεργοποίηση: Κλειδίωμα εγκαταστάτη ενεργοποιημένο. RX & TX LED: Αναβοσβήνει γρήγορα όταν δέχεται ή αποστέλλει RF σήματα από ασύρματες συσκευές.
4	Χρησιμοποιείται για γρήγορο εγκατάσταση πληκτρολογίου.
5	Κεραίες.
6	Paradox κάρτες μνήμης (PMC-4, PMC5).
7	Δείτε την ενότητα «Συνδεσμολογίες».
8	Η έξοδος BELL θα κλείσει όταν το ρεύμα ξεπεράσει τα 3A.

9	Δείτε τις ενότητες «Συνδέσεις ρελέ συναγερμού και PGM».
10	16.5 Vac (50 ή 60 Hz), ελάχιστο 20 VA (προτεινόμενο 40 VA)
11	Δείτε την ενότητα «Συνδέσεις τροφοδοσίας AC και μπαταρίας».
12	Δείτε την ενότητα «Μηδενισμός κωδικών και μονάδας».
13	AWG #14 μονού αγωγού συμπαγές σύρμα χαλκού.
14	Γείωση
15	Γείωση σε σωλήνα παροχής κρύου νερού
16	Προς το μεταλλικό περιβλήμα
17	Για την παραμετροποίηση των ζωνών του πληκτρολογίου, δείτε την ενότητα «Μενού γρήγορου προγραμματισμού εγκαταστάτη».
18	Αν η EOL είναι ενεργοποιημένη, δείτε την διεύθυνση [706] επιλογή 2. Για την παραμετροποίηση των ζωνών του πληκτρολογίου, δείτε την ενότητα «Μενού γρήγορου προγραμματισμού εγκαταστάτη».
19	Για να συνδέσετε επιπλέον βοηθητική τροφοδοσία, χρησιμοποιήστε τη κόκκινη (+) και τη μαύρη (-) κλέμα του πληκτρολογίου. Η βοηθητική τροφοδοσία θα κλείσει όταν η κατανάλωση υπερβεί τα 1.1A. Εάν συμβεί αυτό θα πρέπει να αποσυνδεθούν όλα τα φορτία από την έξοδο για τουλάχιστον 10 δευτερόλεπτα πριν την επανασύνδεσή τους με την βοηθητική τροφοδοσία.

! Το σύνολο της κατανάλωσης από το BELL και την AUX πρέπει να είναι περιορισμένο στα 1.3A. Υπέρβαση του ορίου θα έχει ως αποτέλεσμα την υπερφόρτωση του τροφοδοτικού και το ολικό κλείσιμο του συστήματος. Προτείνεται η χρήση μετασχηματιστή 40 VA. Η εγκατάσταση και η συντήρηση πρέπει να γίνεται μόνο από εξουσιοδοτημένο προσωπικό. Μέγιστος αριθμός πληκτρολογίων: 15 πληκτρολόγια Μέγιστη κατανάλωση βοηθητικής τροφοδοσίας: 700 mA Μέγιστη απόσταση μίας μονάδας bus από το κέντρο: 76 μέτρα Μέγιστη απόσταση καλωδίωσης: 230 μέτρα

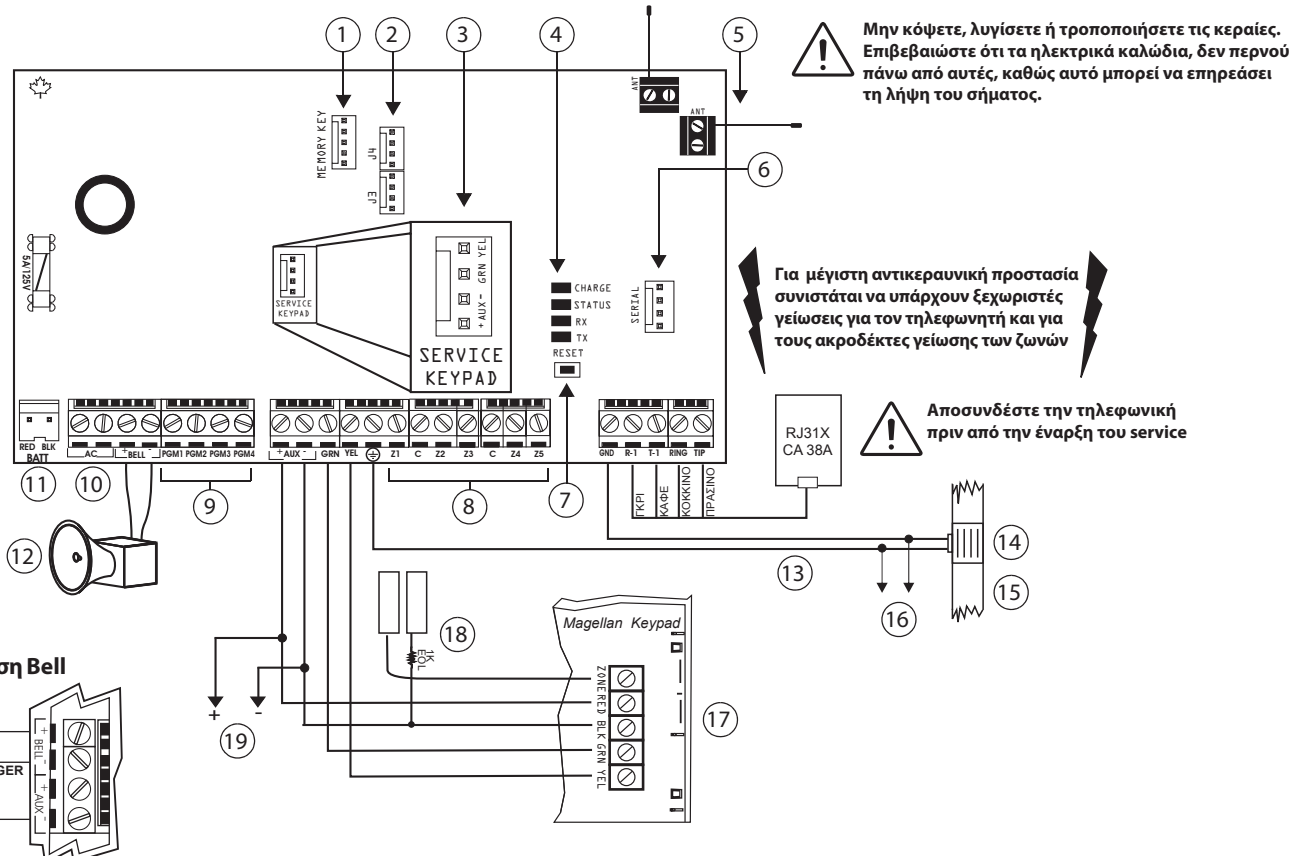

Αυτόνομη Σύνδεση Bell

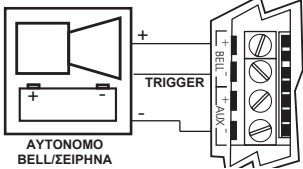

1	Paradox κάρτες μνήμης (PMC-4, PMC5).
2	Το J3 (EBUS) και το J4 (DIALER: τηλεφωνητής) χρησιμοποιούνται με: • VDMP3 Plug-in Voice Module για φωνητική αναφορά. • Σειρά PCS, GSM Communicator Module.
3	LEDs Charge LED: Φόρτιση και έλεγχος μπαταρίας Status LED: • Αναβοσβήνει κάθε δευτερόλεπτο: Κανονική λειτουργία • Αναβοσβήνει ON 1 sec. και OFF 1 sec.: Σφάλμα • Πάντα ON: Ο πίνακας χρησιμοποιεί την τηλεφωνική γραμμή. • Γρήγορο αναβόσβημα 6 δευτερόλεπτα μετά την ενεργοποίηση: Κλειδίωμα εγκαταστάτη ενεργοποιημένο. RX & TX LED: Αναβοσβήνει γρήγορα όταν δέχεται ή αποστέλλει RF σήματα από ασύρματες συσκευές.
4	Χρησιμοποιείται για γρήγορο εγκατάσταση ηλεκτρολογίου.
5	Κεραίες.
6	Για σύνδεση με το IP150 Internet Module και για αναβάθμιση του In-Field Firmware μέσω του 307USB Direct Connect Interface
7	Δείτε την ενότητα «Μηδενισμός κωδικών και μονάδας».
8	Δείτε την ενότητα «Συνδεσμολογίες».

9	Δείτε τις ενότητες «Συνδέσεις ρελέ συναγερμού και PGM». Σημείωση: +/- ενεργοποίηση μόνο με PGM4
10	16.5 Vac (50 ή 60 Hz), ελάχιστο 20 VA (προτεινόμενο 40 VA)
11	Δείτε την ενότητα «Συνδέσεις τροφοδοσίας AC και μπαταρίας».
12	Η έξοδος BELL θα κλείσει όταν το ρεύμα ξεπεράσει τα 3A.
13	AWG #14 μονού αγωγού συμπαγές σύρμα χαλκού.
14	Γείωση
15	Γείωση σε σωλήνα παροχής κρύου νερού
16	Προς το μεταλλικό περιβλήμα
17	Για την παραμετροποίηση των ζωνών του ηλεκτρολογίου, δείτε την ενότητα «Μενού γρήγορου προγραμματισμού εγκαταστάτη».
18	Αν η EOL είναι ενεργοποιημένη, δείτε την διεύθυνση [706] επιλογή 2. Για την παραμετροποίηση των ζωνών του ηλεκτρολογίου, δείτε την ενότητα «Μενού γρήγορου προγραμματισμού εγκαταστάτη».
19	Για να συνδέσετε επιπλέον βοηθητική τροφοδοσία, χρησιμοποιήστε τη κόκκινη (+) και τη μαύρη (-) κλέμα του ηλεκτρολογίου. Η βοηθητική τροφοδοσία θα κλείσει όταν η κατανάλωση υπερβεί τα 1.1A. Εάν συμβεί αυτό θα πρέπει να αποσυνδεθούν όλα τα φορτία από την έξοδο για τουλάχιστον 10 δευτερόλεπτα πριν την επανασύνδεσή τους με την βοηθητική τροφοδοσία.

! Το σύνολο της κατανάλωσης από το BELL και την AUX πρέπει να είναι περιορισμένο στα 1.3A. Υπέρβαση του ορίου θα έχει ως αποτέλεσμα την υπερφόρτωση του τροφοδοτικού και το ολικό κλείσιμο του συστήματος. Προτείνεται η χρήση μετασχηματιστή 40 VA. Η εγκατάσταση και η συντήρηση πρέπει να γίνεται μόνο από εξουσιοδοτημένο προσωπικό. Μέγιστος αριθμός ηλεκτρολογίων: 15 ηλεκτρολόγια Μέγιστη κατανάλωση βοηθητικής τροφοδοσίας: 700 mA Μέγιστη απόσταση μίας μονάδας bus από το κέντρο: 76 μέτρα Μέγιστη απόσταση καλωδίωσης: 230 μέτρα

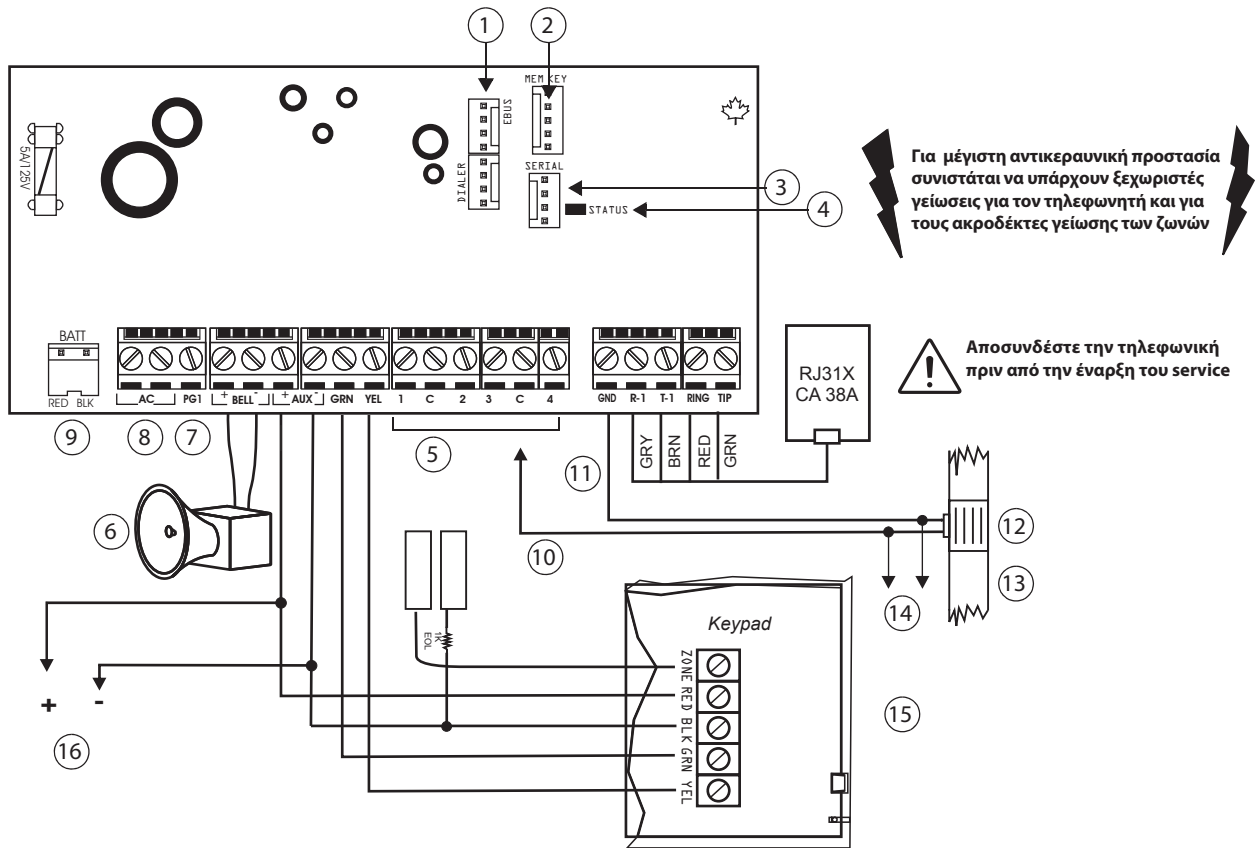

⚡ Για μέγιστη αντικεραυνική προστασία συνιστάται να υπάρχουν ξεχωριστές γείωσεις για τον τηλεφωνητή και για τους ακροδέκτες γείωσης των ζωνών ⚡

⚠️ Αποσυνδέστε την τηλεφωνική πριν από την έναρξη του service

1	Το EBUS χρησιμοποιείται με για αναφορά μέσω GSM, με την χρήση των μονάδων επικοινωνίας της σειράς PCS. Με τη χρήση του μετατροπέα CVT485 Plug-In RS485 συνδέει την PCS μονάδα με το RS485 bus. Οι θύρες EBUS και DIALER (τηλεφωνητής) χρησιμοποιούνται για φωνητική αναφορά με το VDMP3 Plug-in Voice Module
2	Paradox κάρτες μνήμης (PMC-4, PMC5).
3	Για σύνδεση με το IP150 Internet Module και για αναβάθμιση του In-Field Firmware μέσω του 307USB Direct Connect Interface
4	Status LED: <ul style="list-style-type: none"> Αναβοσβήνει κάθε δευτερόλεπτο: Κανονική λειτουργία Αναβοσβήνει ON 1 sec. και OFF 1 sec.: Σφάλμα Πάντα ON: Ο πίνακας χρησιμοποιεί την τηλεφωνική γραμμή. Γρήγορο αναβόσβημα 6 δευτερόλεπτα μετά την ενεργοποίηση: Κλειδωμα εγκαταστάτη ενεργοποιημένο.
5	Δείτε την ενότητα «Συνδεσμολογίες».
6	Η έξοδος BELL θα κλείσει όταν το ρεύμα ξεπεράσει τα 3A.
7	Δείτε τις ενότητες «Συνδέσεις ρελέ συναγερμού και PGM».

8	16.5 Vac (50 ή 60 Hz), ελάχιστο 20 VA (προτεινόμενο 40 VA)
9	Δείτε την ενότητα «Συνδέσεις τροφοδοσίας AC και μπαταρίας».
10	Συνδέστε το σε οποιαδήποτε κοινή είσοδο
11	AWG #14 μονού αγωγού συμπαγές σύρμα χαλκού.
12	Γείωση
13	Γείωση σε σωλήνα παροχής κρύου νερού
14	Προς το μεταλλικό περίβλημα
15	Αν η EOL είναι ενεργοποιημένη, δείτε την διεύθυνση [706] επιλογή 2. Για την παραμετροποίηση των ζωνών του πληκτρολογίου, δείτε την ενότητα «Μενού γρήγορου προγραμματισμού εγκαταστάτη».
16	Για να συνδέσετε επιπλέον βοηθητική τροφοδοσία, χρησιμοποιήστε τη κόκκινη (+) και τη μαύρη (-) κλέμα του πληκτρολογίου. Η βοηθητική τροφοδοσία θα κλείσει όταν η κατανάλωση υπερβεί τα 1.1A. Εάν συμβεί αυτό θα πρέπει να αποσυνδεθούν όλα τα φορτία από την έξοδο για τουλάχιστον 10 δευτερόλεπτα πριν την επανασύνδεσή τους με την βοηθητική τροφοδοσία.

⚠️ **Το σύνολο της κατανάλωσης από το BELL και την AUX πρέπει να είναι περιορισμένο στα 1.3A. Υπέρβαση του ορίου θα έχει ως αποτέλεσμα την υπερφόρτωση του τροφοδοτικού και το ολικό κλείσιμο του συστήματος. Προτείνεται η χρήση μετασχηματιστή 40 VA.**
Η εγκατάσταση και η συντήρηση πρέπει να γίνεται μόνο από εξουσιοδοτημένο προσωπικό.
Μέγιστος αριθμός πληκτρολογίων: 15 πληκτρολόγια
Μέγιστη κατανάλωση βοηθητικής τροφοδοσίας: 450 mA
Μέγιστη απόσταση μίας μονάδας bus από το κέντρο: 76 μέτρα
Μέγιστη απόσταση καλωδίωσης: 230 μέτρα

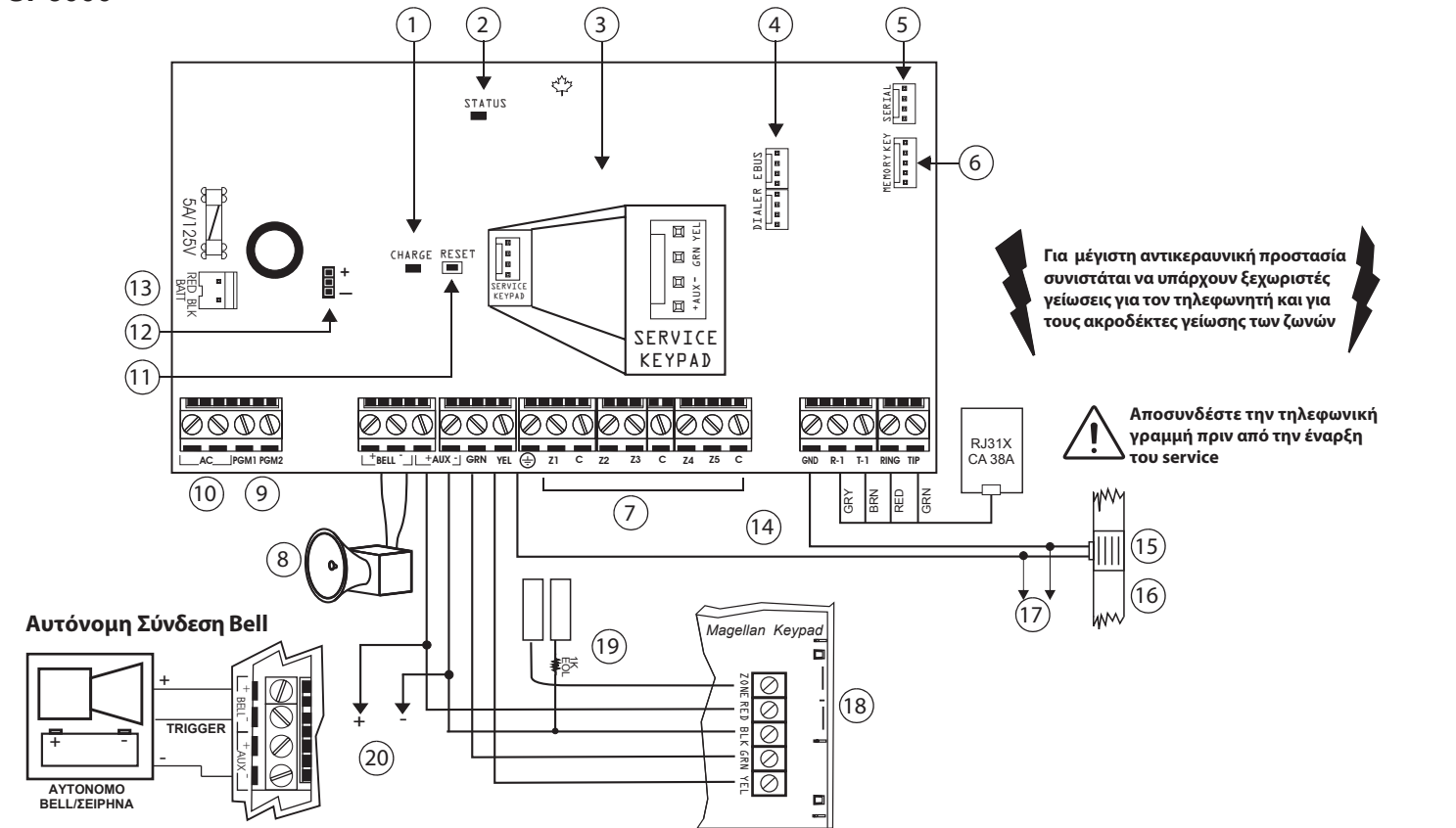

1	Charge LED: Φόρτιση και έλεγχος μπαταρίας
2	Status LED: • Αναβοσβήνει κάθε δευτερόλεπτο: Κανονική λειτουργία • Αναβοσβήνει ON 1 sec. και OFF 1 sec.: Σφάλμα • Πάντα ON: Ο πίνακας χρησιμοποιεί την τηλεφωνική γραμμή. • Γρήγορο αναβόσβημα 6 δευτερόλεπτα μετά την ενεργοποίηση: Κλειδωμά εγκαταστάτη ενεργοποιημένο.
3	Χρησιμοποιείται για γρήγορο εγκατάσταση πληκτρολογίου.
4	Το EBUS και ο DIALER (τηλεφωνητής) χρησιμοποιούνται με: • VDMP3 Plug-in Voice Module για φωνητική αναφορά. • Σειρά PCS, GSM Communicator Module.
5	Για σύνδεση με το IP150 Internet Module και για αναβάθμιση του In-Field Firmware μέσω του 307USB Direct Connect Interface
6	Paradox κάρτες μνήμης (PMC-4, PMC5).
7	Δείτε την ενότητα «Συνδεσμολογίες».
8	Η έξοδος BELL θα κλείσει όταν το ρεύμα ξεπεράσει τα 3A.
9	Δείτε τις ενότητες «Συνδέσεις ρελέ συναγερμού και PGM».

10	16.5 Vac (50 ή 60 Hz), ελάχιστο 20 VA (προτεινόμενο 40 VA)
11	Δείτε την ενότητα «Μηδενισμός κωδικών και μονάδας».
12	Ενεργοποίηση PGM: Το jumper επιτρέπει να επιλεγεί αν τα PGM θα γειωθούν (-) ή αν θα δώσουν στην έξοδο τους 12V (+).
13	Δείτε την ενότητα «Συνδέσεις τροφοδοσίας AC και μπαταρίας».
14	AWG #14 μονού αγωγού συμπαγές σύρμα χαλκού.
15	Γείωση
16	Γείωση σε σωλήνα παροχής κρύου νερού
17	Προς το μεταλλικό περίβλημα
18	Για την παραμετροποίηση των ζωνών του πληκτρολογίου, δείτε την ενότητα «Μενού γρήγορου προγραμματισμού εγκαταστάτη».
19	Αν η EOL είναι ενεργοποιημένη, δείτε την διεύθυνση [706] επιλογή 2. Για την παραμετροποίηση των ζωνών του πληκτρολογίου, δείτε την ενότητα «Μενού γρήγορου προγραμματισμού εγκαταστάτη».
20	Για να συνδέσετε επιπλέον βοηθητική τροφοδοσία, χρησιμοποιήστε τη κόκκινη (+) και τη μαύρη (-) κλέμα του πληκτρολογίου. Η βοηθητική τροφοδοσία θα κλείσει όταν η κατανάλωση υπερβεί τα 1.1A. Εάν συμβεί αυτό θα πρέπει να αποσυνδεθούν όλα τα φορτία από την έξοδο για τουλάχιστον 10 δευτερόλεπτα πριν την επανασύνδεσή τους με την βοηθητική τροφοδοσία.

! Το σύνολο της κατανάλωσης από το BELL και την AUX πρέπει να είναι περιορισμένο στα 1.3A. Υπέρβαση του ορίου θα έχει ως αποτέλεσμα την υπερφόρτωση του τροφοδοτικού και το ολικό κλείσιμο του συστήματος. Προτείνεται η χρήση μετασχηματιστή 40 VA. Η εγκατάσταση και η συντήρηση πρέπει να γίνεται μόνο από εξουσιοδοτημένο προσωπικό.
Μέγιστος αριθμός πληκτρολογίων: 15 πληκτρολόγια
Μέγιστη κατανάλωση βοηθητικής τροφοδοσίας: 700 mA
Μέγιστη απόσταση μίας μονάδας bus από το κέντρο: 76 μέτρα
Μέγιστη απόσταση καλωδίωσης: 230 μέτρα

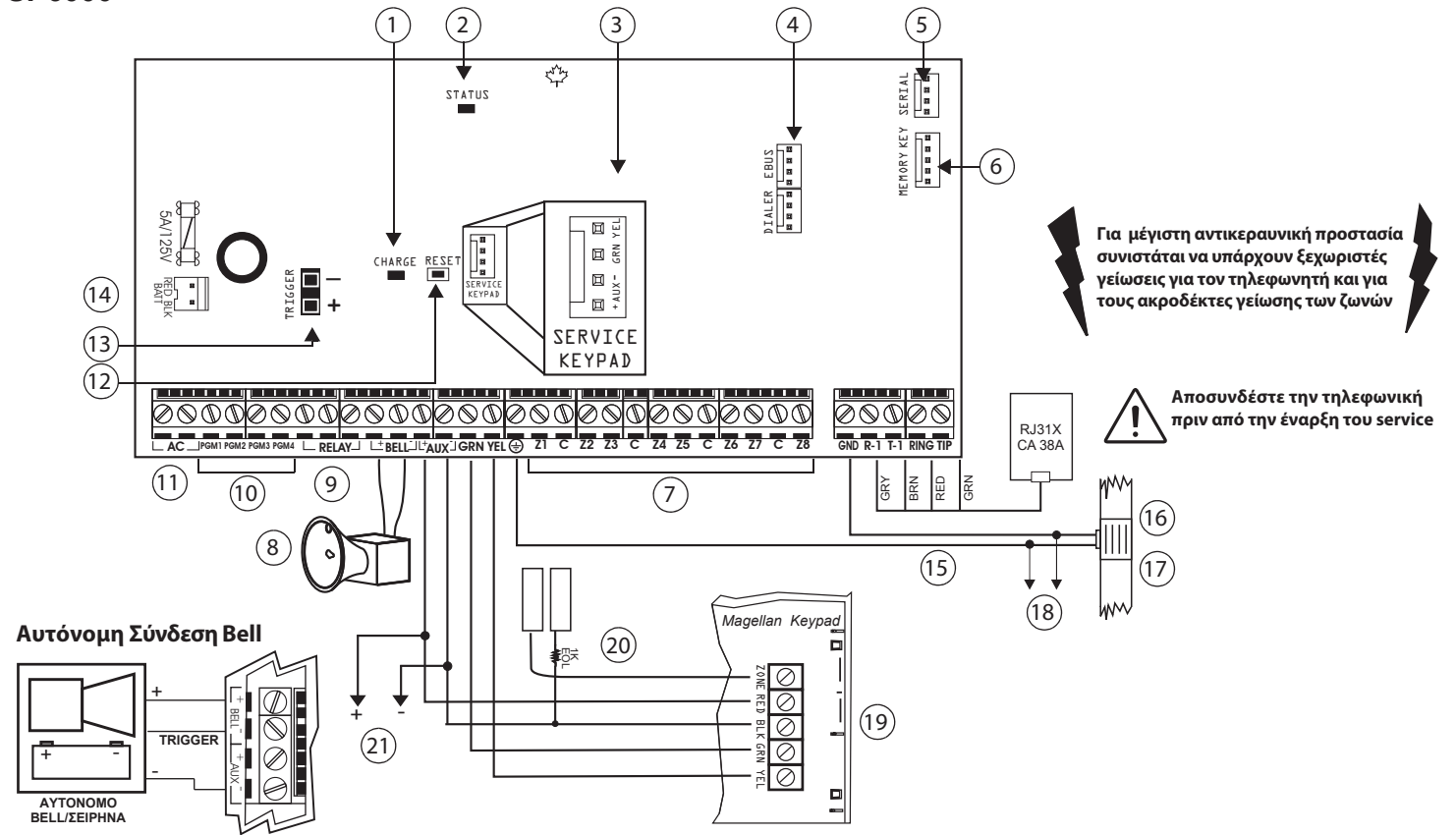

Για μέγιστη αντικεραυνική προστασία συνιστάται να υπάρχουν ξεχωριστές γείωσεις για τον τηλεφωνητή και για τους ακροδέκτες γείωσης των ζωνών

Αποσυνδέστε την τηλεφωνική πριν από την έναρξη του service

Αυτόνομη Σύνδεση Bell

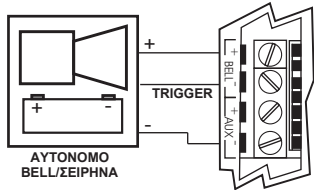

1	Το EBUS χρησιμοποιείται με για αναφορά μέσω GSM, με την χρήση των μονάδων επικοινωνίας της σειράς PCS. Με τη χρήση του μετατροπέα CVT485 Plug-In RS485 συνδέει την PCS μονάδα με το RS485 bus. Οι θύρες EBUS και DIALER (τηλεφωνητής) χρησιμοποιούνται για φωνητική αναφορά με το VDMP3 Plug-in Voice Module
2	Paradox κάρτες μνήμης (PMC-4, PMC5).
3	Για σύνδεση με το IP150 Internet Module και για αναβάθμιση του In-Field Firmware μέσω του 307USB Direct Connect Interface
4	Status LED: • Αναβοσβήνει κάθε δευτερόλεπτο: Κανονική λειτουργία • Αναβοσβήνει ON 1 sec. και OFF 1 sec.: Σφάλμα • Πάντα ON: Ο πίνακας χρησιμοποιεί την τηλεφωνική γραμμή. • Γρήγορο αναβόσβημα 6 δευτερόλεπτα μετά την ενεργοποίηση: Κλειδίωμα εγκαταστάτη ενεργοποιημένο.
5	Δείτε την ενότητα «Συνδεσμολογίες».
6	Η έξοδος BELL θα κλείσει όταν το ρεύμα ξεπεράσει τα 3A.
7	Δείτε τις ενότητες «Συνδέσεις ρελέ συναγερμού και PGM».

8	16.5 Vac (50 ή 60 Hz), ελάχιστοι 20 VA (προτεινόμενο 40 VA)
9	Δείτε την ενότητα «Συνδέσεις τροφοδοσίας AC και μπαταρίας».
10	Συνδέστε το σε οποιαδήποτε κοινή είσοδο
11	AWG #14 μονού αγωγού συμπαγές σύρμα χαλκού.
12	Γείωση
13	Γείωση σε σωλήνα παροχής κρύου νερού
14	Προς το μεταλλικό περίβλημα
15	Αν η EOL είναι ενεργοποιημένη, δείτε την διεύθυνση [706] επιλογή 2. Για την παραμετροποίηση των ζωνών του πληκτρολογίου, δείτε την ενότητα «Μενού γρήγορου προγραμματισμού εγκαταστάτη».
16	Για να συνδέσετε επιπλέον βοηθητική τροφοδοσία, χρησιμοποιείστε τη κόκκινη (+) και τη μαύρη (-) κλέμα του πληκτρολογίου. Η βοηθητική τροφοδοσία θα κλείσει όταν η κατανάλωση υπερβεί τα 1.1A. Εάν συμβεί αυτό θα πρέπει να αποσυνδεθούν όλα τα φορτία από την έξοδο για τουλάχιστον 10 δευτερόλεπτα πριν την επανασύνδεσή τους με την βοηθητική τροφοδοσία.

! Το σύνολο της κατανάλωσης από το BELL και την AUX πρέπει να είναι περιορισμένο στα 1.3A. Υπέρβαση του ορίου θα έχει ως αποτέλεσμα την υπερφόρτωση του τροφοδοτικού και το ολικό κλείσιμο του συστήματος. Προτείνεται η χρήση μετασχηματιστή 40 VA. Η εγκατάσταση και η συντήρηση πρέπει να γίνεται μόνο από εξουσιοδοτημένο προσωπικό. **Μέγιστος αριθμός πληκτρολογίων: 15 πληκτρολόγια**
Μέγιστη κατανάλωση βοηθητικής τροφοδοσίας: 450 mA
Μέγιστη απόσταση μίας μονάδας bus από το κέντρο: 76 μέτρα
Μέγιστη απόσταση καλωδίωσης: 230 μέτρα

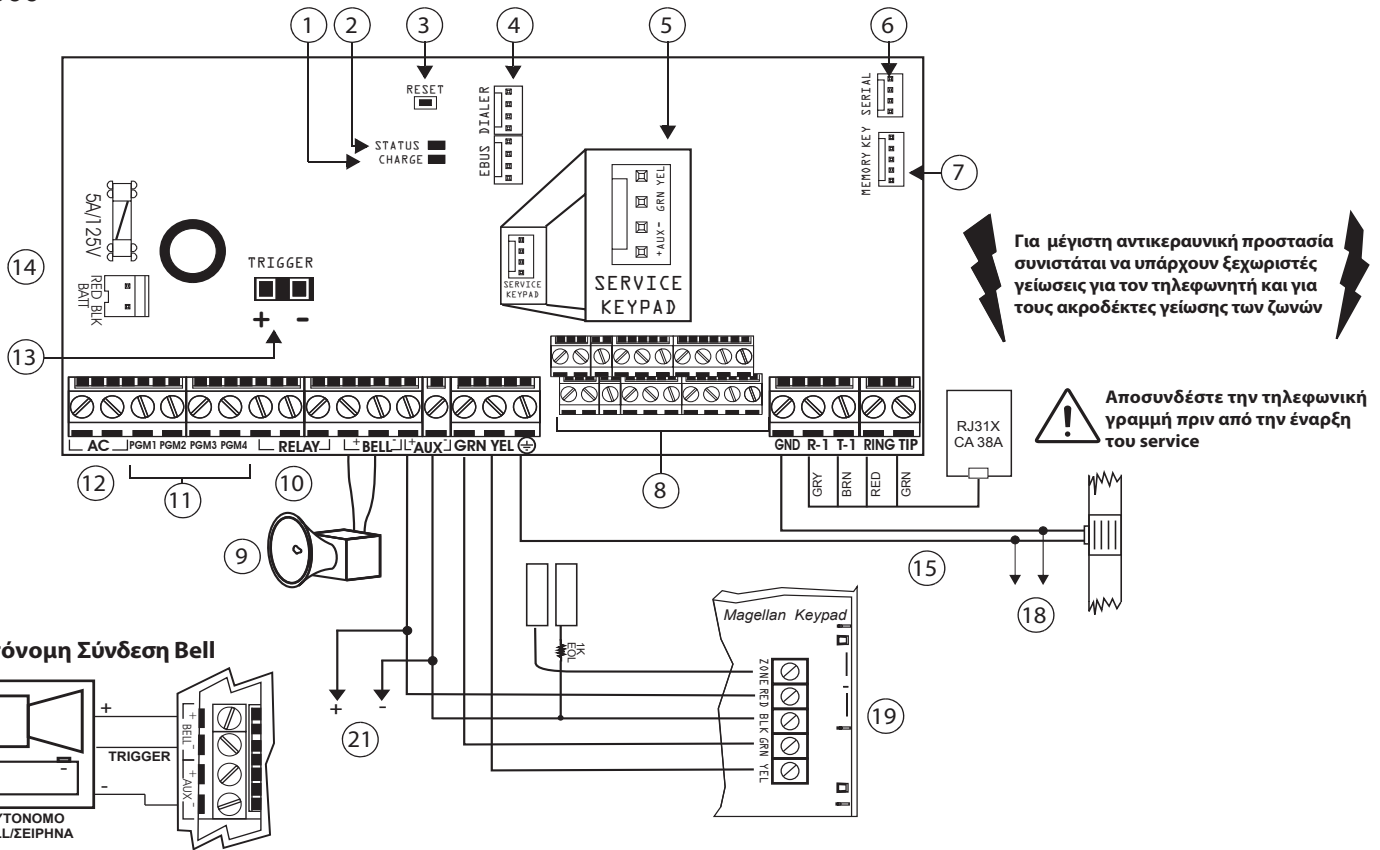

Αυτόνομη Σύνδεση Bell

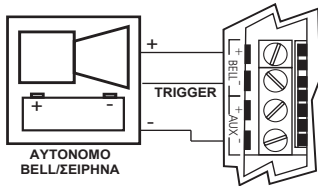

1	Charge LED: Φόρτιση και έλεγχος μπαταρίας
2	Status LED: <ul style="list-style-type: none"> Αναβοσβήνει κάθε δευτερόλεπτο: Κανονική λειτουργία Αναβοσβήνει ON 1 sec. και OFF 1 sec.: Σφάλμα Πάντα ON: Ο πίνακας χρησιμοποιεί την τηλεφωνική γραμμή. Γρήγορο αναβόσβημα 6 δευτερόλεπτα μετά την ενεργοποίηση: Κλειδωμά εγκαταστάτη ενεργοποιημένο.
3	Δείτε την ενότητα «Μηδενισμός κωδικών και μονάδας».
4	Το EBUS και ο DIALER (τηλεφωντής) χρησιμοποιούνται με: <ul style="list-style-type: none"> VDMP3 Plug-in Voice Module για φωνητική αναφορά. Σειρά PCS, GSM Communicator Module.
5	Χρησιμοποιείται για γρήγορη εγκατάσταση πληκτρολογίου.
6	Για σύνδεση με το IP150 Internet Module και για αναβάθμιση του In-Field Firmware μέσω του 307USB Direct Connect Interface
7	Paradox κάρτες μνήμης (PMC-4, PMC5).
8	Δείτε την ενότητα «Συνδεσμολογίες».
9	Η έξοδος BELL θα κλείσει όταν το ρεύμα ξεπεράσει τα 3A.
10	Προγραμματιζόμενη έξοδος ρελέ: max.5A @ 60 VDC ή 120 VAC

11	Δείτε τις ενότητες «Συνδέσεις ρελέ συναγερμού και PGM».
12	16.5 Vac (50 ή 60 Hz), ελάχιστο 20 VA (προτεινόμενο 40 VA)
13	Ενεργοποίηση PGM: Το jumper επιτρέπει να επιλεγεί αν τα PGM θα γειωθούν (-) ή αν θα δώσουν στην έξοδο τους 12V (+).
14	Δείτε την ενότητα «Συνδέσεις τροφοδοσίας AC και μπαταρίας».
15	AWG #14 μονού αγωγού συμπαγές σύρμα χαλκού.
16	Γείωση
17	Γείωση σε σωλήνα παροχής κρύου νερού
18	Προς το μεταλλικό περίβλημα
19	Για την παραμετροποίηση των ζωνών του πληκτρολογίου, δείτε την ενότητα «Μενού γρήγορου προγραμματισμού εγκαταστάτη».
20	Αν η EOL είναι ενεργοποιημένη, δείτε την διεύθυνση [706] επιλογή 2. Για την παραμετροποίηση των ζωνών του πληκτρολογίου, δείτε την ενότητα «Μενού γρήγορου προγραμματισμού εγκαταστάτη».
21	Για να συνδέσετε επιπλέον βοηθητική τροφοδοσία, χρησιμοποιήστε τη κόκκινη (+) και τη μαύρη (-) κλέμα του πληκτρολογίου. Η βοηθητική τροφοδοσία θα κλείσει όταν η κατανάλωση υπερβεί τα 1.1A. Εάν συμβεί αυτό θα πρέπει να αποσυνδεθούν όλα τα φορτία από την έξοδο για τουλάχιστον 10 δευτερόλεπτα πριν την επανασύνδεσή τους με την βοηθητική τροφοδοσία.

! Το σύνολο της κατανάλωσης από το BELL και την AUX πρέπει να είναι περιορισμένο στα 1.3A. Υπέρβαση του ορίου θα έχει ως αποτέλεσμα την υπερφόρτωση του τροφοδοτικού και το ολικό κλείσιμο του συστήματος. Προτείνεται η χρήση μετασχηματιστή 40 VA. Η εγκατάσταση και η συντήρηση πρέπει να γίνεται μόνο από εξουσιοδοτημένο προσωπικό. Μέγιστος αριθμός πληκτρολογίων: 15 πληκτρολόγια Μέγιστη κατανάλωση βοηθητικής τροφοδοσίας: 450 mA Μέγιστη απόσταση μίας μονάδας bus από το κέντρο: 76 μέτρα Μέγιστη απόσταση καλωδίωσης: 230 μέτρα



PARADOX HELLAS A.E.
Συστήματα Ασφαλείας & Πυρανίχνευσης

Κορίνθου 3, Μεταμόρφωση 14451 Αθήνα ▪ Τηλ : 210 28 55 000

www.paradox.gr